

Module de brassage catégorie 6 UTP/FTP/STP

Référence(s) : 413001/413002/413003

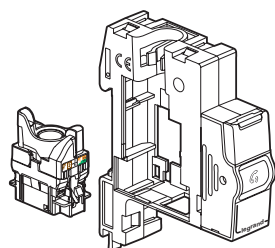

413001

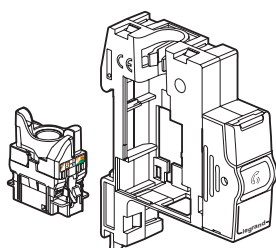

413002

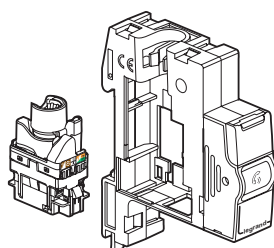

413003

SOMMAIRE

Page

1. Présentation	1
2. Tableaux de choix	1
3. Côtes d'encombrement	1
4. Caractéristiques techniques	1
5. Mise en oeuvre et raccordement	1
6. Conformité et agréments	2
7. Courbes et performances	3

1. PRESENTATION

Equipements de brassage pour application Grade 1, 2 et 3 avec STP.
Modules de brassage RJ45 - Composants Catégorie 6.
Equipé d'un noyau RJ45, façade réversible pour faciliter la gestion des départs vers le haut ou vers le bas.
Equipé d'un porte-étiquette pour repérage de la pièce 1 module.
Repérage du média utilisé dans la pièce par molette.
Fixation sur rail DIN
Permet les transmissions à haut débit (Gigabit Ethernet).

2. TABLEAU DE CHOIX

Désignation	Références	Nbre de modules	Type	Poids (g)
Modules de brassage catégorie 6	413001	1	UTP	36
	413002	1	FTP	36
	413003	1	STP	66

3. COTES D'ENCOMBREMENT

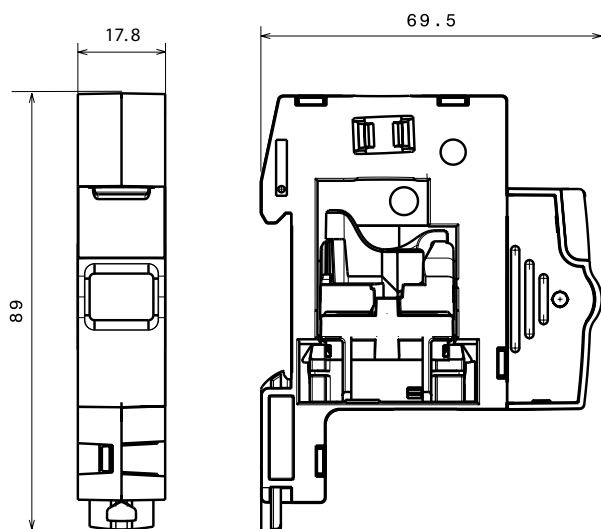

4. CARACTERISTIQUES TECHNIQUES

Module :

Matière plastique boîtier : PC ral 7035
IP20 - IK04
Tenue arrachement sur le Rail DIN : 100 N

Connecteur :

- contacts : or/nickel, épaisseur d'or > 0,8 µm minimum
- pièces métalliques : bronze, nickel, platine, or
- polycarbonate PBT

Pour les produits STP le corps et l'épanouisseur sont en alliage métallique revêtement cuivre, nickel.
Les connecteurs STP sont équipés d'une bague en acier permettant la reprise de masse à 360°.

4.1 Caractéristiques électriques :

Tension de claquage ≥ 1000 V
Résistance de contact ≤ 20 mΩ
Résistance d'isolement ≥ 500 mΩ sous 100 V continu

4.2 Caractéristiques mécaniques :

Nombre de connexions et déconnexions maxi : 5 sans rafraîchir le fil
Endurance : 2 500 manoeuvres (enfichage/déenfichage)

4.3 Caractéristiques climatiques :

Température de fonctionnement : + 5° C à + 40° C
Température de stockage : - 25° C à + 70° C

5. MISE EN OEUVRE ET RACCORDEMENT

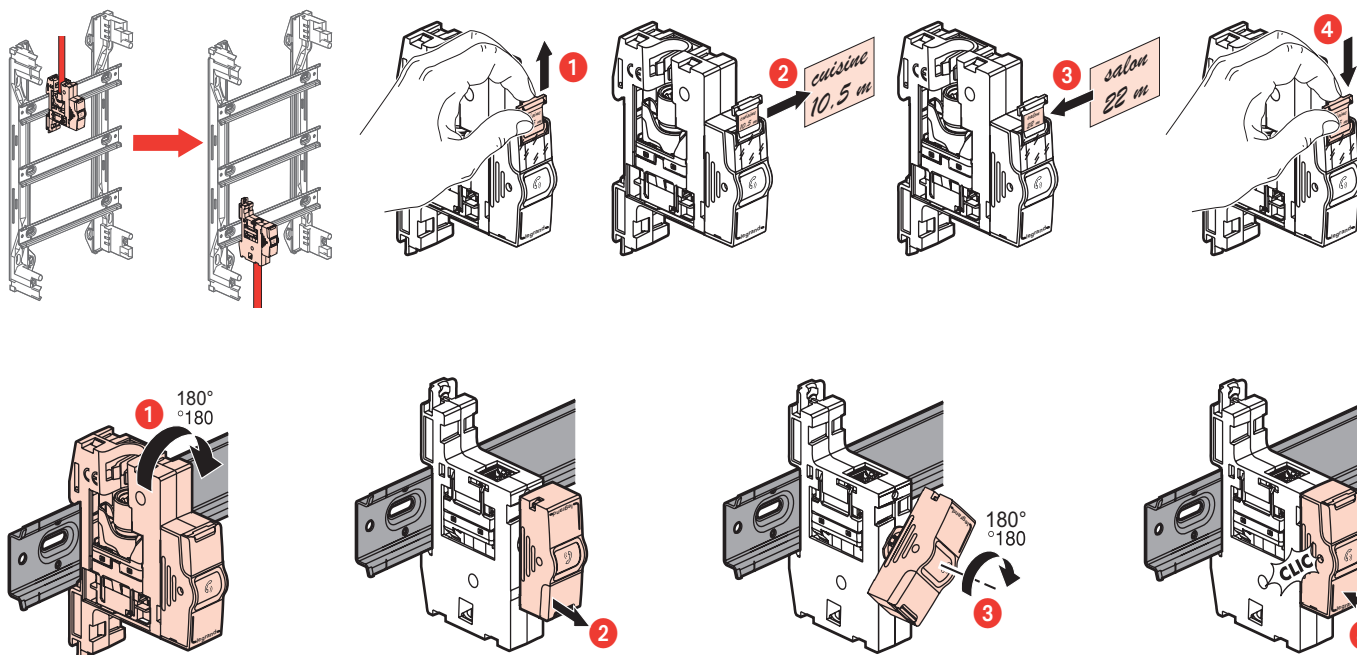

6. CONFORMITES ET AGREMENTS

Conforme aux normes : ISO/IEC 11801 Ed2

CENELEC EN 50173-1 2007

ANSI/EIA/TIA 568-B.2-1

Série IEC 60603-7

7. PERFORMANCES

7.1 Performances composants (connecteurs RJ 45)

Return loss (Affaiblissement de réflexion)

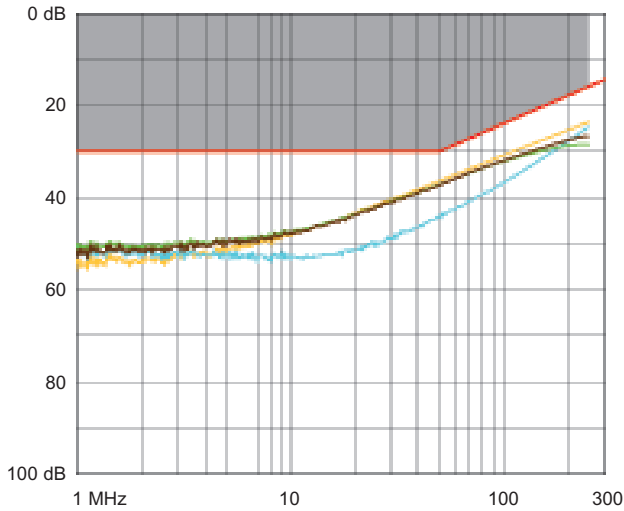

Atténuation (Atténuation)

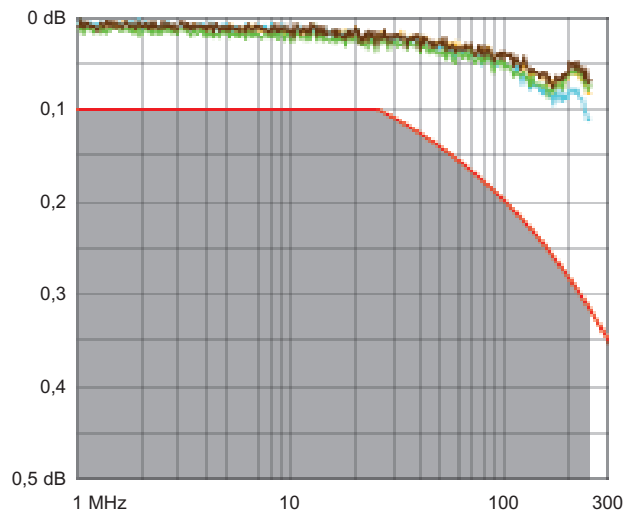

NEXT (Near end Crosstalk Attenuation) (Atténuation paradiaphonique)

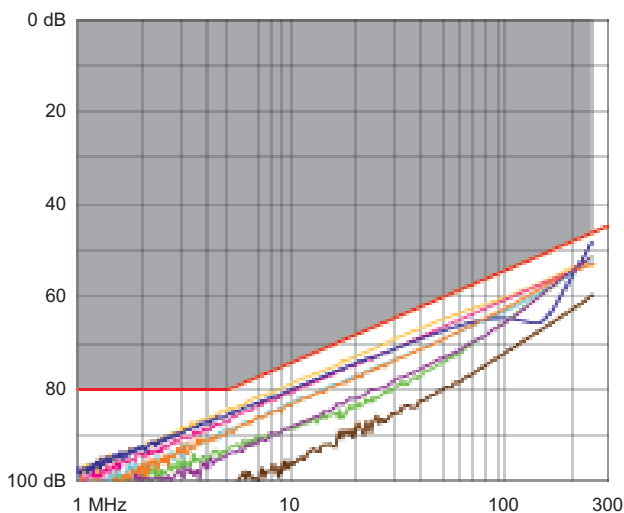

7.1 Performances composants (connecteurs RJ 45) (suite)

7.1 Performances composants (connecteurs RJ 45) (suite)

FEXT (Far end Crosstalk Attenuation) (Atténuation télédiaphonique)

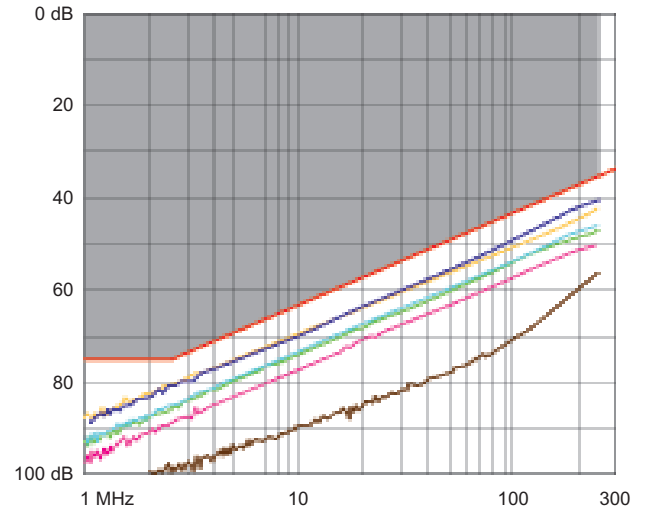

7.2 Performances lien permanent avec câble F/UTP

Return loss (Affaiblissement de réflexion)

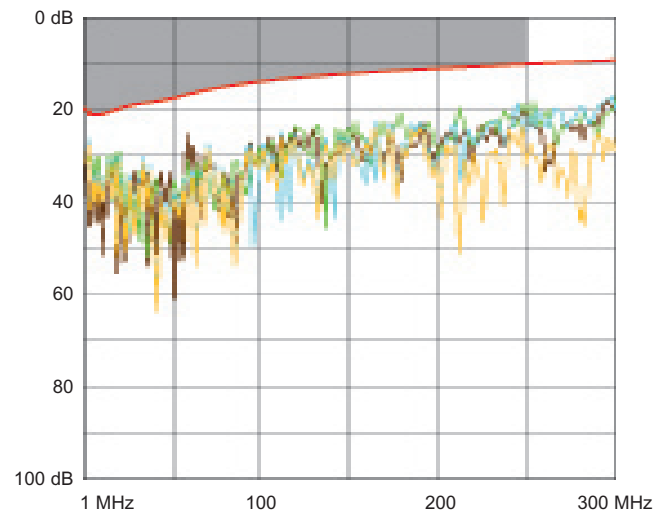

Atténuation (Atténuation)

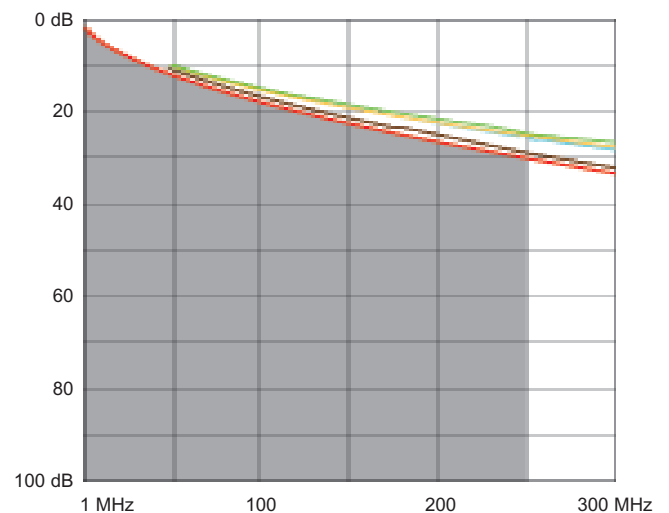

7. PERFORMANCES (suite)

7.2 Performances lien permanent avec câble F/UTP (suite)
 NEXT (Near end Crosstalk Attenuation) (Atténuation paradiaphonique)

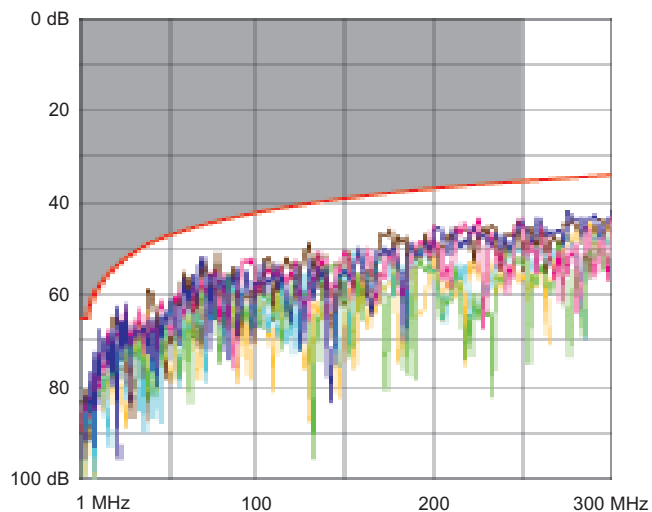

PS NEXT (Power Sum NEXT) (Somme de puissance NEXT)

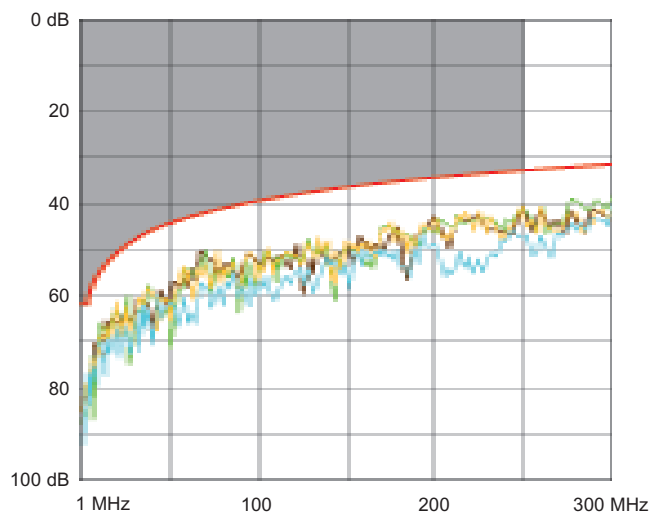

ACR (Attenuation to Crosstalk Ratio) (Ecart paradiaphonique)

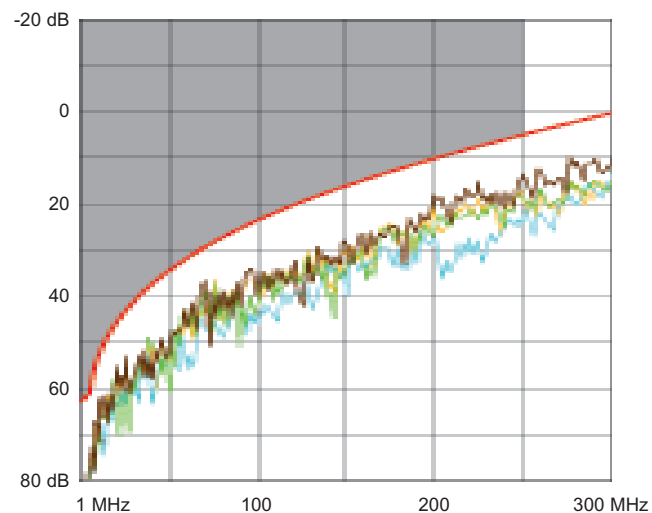

7. PERFORMANCES (suite)

7.2 Performances lien permanent avec câble F/UTP (suite)
 ELFEXT (Equal Level End Crosstalk Attenuation) (Atténuation télé-diaphonique de niveau égal)

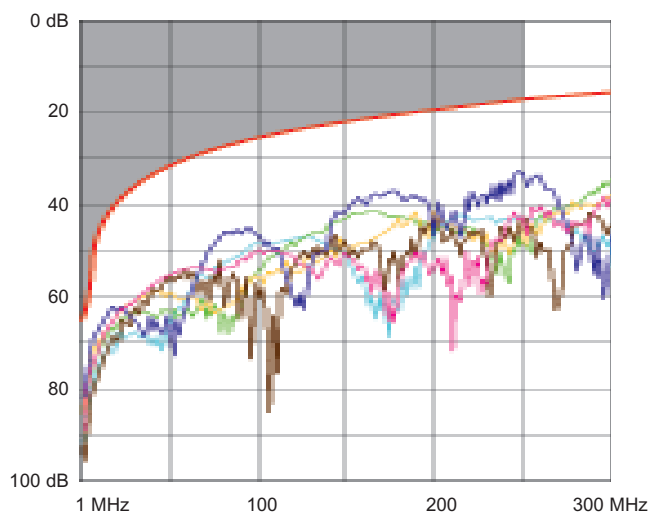

Delay skew (Retard de propagation)

