

Viking 3 - Connexion à vis - Pied métal

Blocs pour conducteur de protection

Références : 371 70/71/72/73/74/75/76/79

SOMMAIRE

- 1. Caractéristiques générales 1
- 2. Gamme 1
- 3. Normes 2
- 4. Caractéristiques techniques 2
- 5. Dimensions 3
- 6. Accessoires 3



1. CARACTÉRISTIQUES GÉNÉRALES

Les blocs de jonction Viking 3 permettent d'assurer la liaison électrique entre 2 conducteurs cuivre souples ou rigides.

Les blocs pour conducteur de protection possèdent un pied métal qui permet d'utiliser le rail de fixation comme conducteur de protection.

Ces blocs sont verts/jaunes.

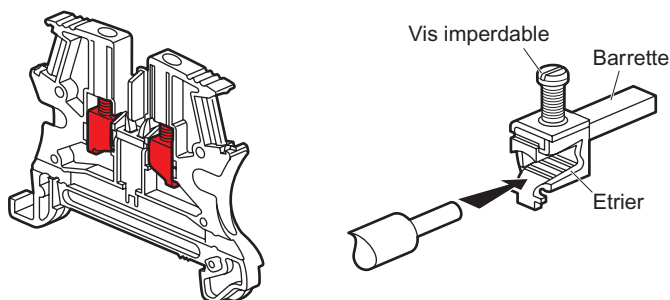

- Corps isolant monobloc en polyamide,
- Barrette en laiton revêtu d'une couche d'étain garantissant une excellente qualité de contact,
- Vis et étriers en acier zingué assurant une bonne résistance à la corrosion.

Un pion de solidarisation sur le corps isolant maintient les blocs Viking 3 pas de 6 à 15 mm entre eux, ce qui facilite leur manipulation et contribue au parfait alignement sur le rail. Le montage / démontage d'un bloc reste néanmoins possible sans enlever les blocs adjacents.

La forme ergonomique de l'entrée des conducteurs facilite leur insertion.

L'utilisation d'embouts de câblage Starfix permet d'assurer une liaison équipotentielle de tous les brins d'un conducteur souple.

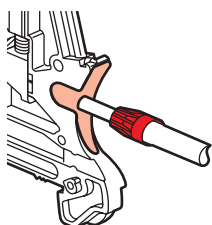

Les blocs sont munis de deux zones de repérage (sauf bloc nu réf. 371 76).

Le pied permet le montage des blocs sur les rails suivants :

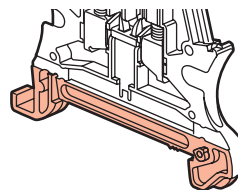

| | | | |
|-----------------|-------|----------|-----|
| | | | |
| | - | EN 60715 | |
| Matière | Acier | | |
| Epaisseur (mm) | 1,5 | 1 | 2,2 |
| Profondeur (mm) | 15 | 7,5 | 15 |

Le montage s'effectue sans vis jusqu'au pas de 10 mm pour une plus grande rapidité de mise en œuvre ; fixation par vis pour les blocs pas de 12 et 15 mm.

Pied métal en laiton garantissant une bonne liaison électrique avec le rail.

ATEX

Utilisation en atmosphère explosive, consultez la fiche technique spécifique.

2. GAMME

Section nominale selon IEC EN 60947-7-2.

2.1 Blocs 1 jonction - 1 entrée/1 sortie

| Réfs. | Section nominale (mm ²) | Pas (mm) |
|---------------|-------------------------------------|----------|
| 371 70 | 2,5 | 5 |
| 371 71 | 4 | 6 |
| 371 72 | 6 | 8 |
| 371 73 | 10 | 10 |
| 371 74 | 16 | 12 |
| 371 75 | 35 | 15 |
| 371 76 | 35 | 15 |

2.2 Bloc 1 jonction - 2 entrées/2 sorties

| Réfs. | Section nominale (mm ²) | Pas (mm) |
|---------------|-------------------------------------|----------|
| 371 79 | 4 | 6 |

Viking 3 - Connexion à vis - Pied métal

Blocs pour conducteur de protection

Références : 371 70/71/72/73/74/75/76/79

3. NORMES

- IEC EN 60947-1 :
Appareillage à basse tension,
- IEC EN 60947-7-2 :
Appareillage à basse tension - Partie 7-2 : matériels accessoires - Blocs de jonction de conducteur de protection pour conducteurs en cuivre,
- C22-2 N°158 :
Blocs de jonction,
- UL 1059 :
Blocs de jonction,
- NF C 15-100 § 558.3.2.2.1 :
Mise à la terre des masses,
- NF C 15-100 § 542.4.2 :
Bornes ou barres principales de terre,
- IEC 60364-5-52 :
Installations électriques des bâtiments-partie 5-52 : choix et mise en œuvre des matériels électriques-canalisation,
- IEC EN 60664-1 :
Coordination de l'isolement des matériels dans les systèmes (réseaux) à basse tension - Partie 1 : principes, exigences et essais,
- UL 94 :
Test d'inflammabilité des matières et parties plastiques dans les dispositifs et appareils.

4. CARACTERISTIQUES TECHNIQUES

4.1 Type de conducteur

Les conducteurs à raccorder doivent être en cuivre, de type souple ou rigide :

- Classe 1, âme rigide,
- Classe 2, âme rigide câblée,
- Classe 5, âme souple,
- Âme souple avec embout.

4.2 Section de raccordement

Suivant IEC EN 60947-7-2

| | Réfs. | Section nominale (mm ²) | Pas (mm) | Capacité (mm ²) | |
|--|--------|-------------------------------------|----------|-----------------------------|-------------------|
| | | | | Conducteur rigide | Conducteur souple |
| | 371 70 | 2,5 | 5 | 0,25 à 4 | 0,25 à 2,5 |
| | 371 71 | 4 | 6 | 0,25 à 6 | 0,25 à 4 |
| | 371 72 | 6 | 8 | 0,5 à 10 | 0,25 à 6 |
| | 371 73 | 10 | 10 | 1,5 à 16 | 2,5 à 10 |
| | 371 74 | 16 | 12 | 1,5 à 25 | 4 à 16 |
| | 371 75 | 35 | 15 | 2,5 à 50 | 4 à 35 |
| | 371 76 | 35 | 15 | 2,5 à 50 | 4 à 35 |
| | 371 79 | 4 | 6 | 0,25 à 6 | 0,25 à 4 |

Les blocs de jonction Viking 3 prennent en compte l'encombrement de l'embout de câblage pour les conducteurs souples.

Suivant CSA n°22-2 n°158 et UL 1059

| | Réfs. | Section nominale (AWG) | Pas (mm) |
|--|--------|------------------------|----------|
| | 371 70 | 12 | 5 |
| | 371 71 | 10 | 6 |
| | 371 72 | 8 | 8 |
| | 371 73 | 6 | 10 |
| | 371 74 | 4 | 12 |
| | 371 75 | 2 | 15 |
| | 371 76 | - | 15 |
| | 371 79 | 10 | 6 |

Indications normatives

- Pour chaque arrivée et départ de conducteur de protection, un point de raccordement distinct doit être prévu (NF C 15-100 § 558.3.2.2.1).
- Les blocs Viking 3 permettent de constituer une borne principale de terre (bloc + rail) au sens de la norme NF C 15-100 § 542.4.2 sur laquelle chaque conducteur doit pouvoir être déconnecté individuellement et seulement à l'aide d'un outil.

4.3 Longueur de dénudage des conducteurs

| Réfs. | Pas (mm) | Longueur (mm) |
|-----------|----------|---------------|
| 371 70 | 5 | 6 à 8 |
| 371 71/79 | 6 | |
| 371 72 | 8 | 10 à 12 |
| 371 73 | 10 | |
| 371 74 | 12 | 13 à 17 |
| 371 75/76 | 15 | |

4.4 Couple de serrage

| | Réfs. | Connexion | | | Fixation sur rail | |
|--------|--------|-------------|-----------------------|-------------|-------------------|-----------------------|
| | | Couple (Nm) | Tournevis Ø lame (mm) | Autre outil | Couple (Nm) | Tournevis Ø lame (mm) |
| | 371 70 | 0,8 | 3,5 | - | Sans vis | |
| | 371 71 | 1,4 | 4 | | | |
| | 371 72 | 1,4 | 4 | | | |
| | 371 73 | 2 | 5,5 | PZ2 | 1,4 | 4 |
| | 371 74 | 2 | 5,5 | | | |
| | 371 75 | 4 | 6,5 | | | |
| 371 76 | 5 | 8 | - | - | | |
| | 371 79 | 1,4 | 4 | - | Sans vis | |

4.5 Tension d'isolement et intensité

| | Réfs. | Tension (V) | | | Intensité (A) | |
|--------|--------|-------------|-----|-----|---------------|-----|
| | | IEC | CSA | UL | le | IEC |
| | 371 70 | 800 | 600 | 600 | - | - |
| | 371 71 | 800 | 600 | 600 | - | - |
| | 371 72 | 800 | 600 | 600 | - | - |
| | 371 73 | 800 | 600 | 600 | 63 | 57 |
| | 371 74 | 800 | 600 | 600 | 85 | 76 |
| | 371 75 | 800 | 600 | 600 | 138 | 125 |
| 371 76 | - | - | - | - | - | |
| | 371 79 | 500 | 300 | 300 | - | - |

IEC EN 60947-7-2, CSA N°22-2 N°158, UL 1059

le : intensité d'emploi :

- conducteurs isolés PR/EPR (θ max 90°C), NF C 15-100 tableau 52H,
- conducteurs isolés PVC (70°C), mode de pose C, IEC 60364-5-52 table 52.2,
- conducteurs isolés PR/EPR (θ max 90°C), mode de pose B2, IEC 60364-5-52 table 52.5.

Les blocs réf. 371 73/74/75 sont PEN.

Catégorie d'emploi selon IEC EN 60947-1 :

- Groupe de matériau II,
- Indice de Résistance au Cheminement (IRC) : 400 à 600 V,
- Catégorie de surtension III.

4.6 Section équivalente cuivre des rails

| Type de rail acier | Section équivalente cuivre |
|----------------------------|----------------------------|
| └ Prof. 15 mm (ep. 1,5 mm) | 35 mm ² |
| └ Prof. 7,5 mm EN 60715 | 16 mm ² |
| └ Prof. 15 mm EN 60715 | 50 mm ² |

Viking 3 - Connexion à vis - Pied métal Blocs pour conducteur de protection

Références : 371 70/71/72/73/74/75/76/79

4. CARACTERISTIQUES TECHNIQUES (suite)

4.7 Conditions d'utilisation

| | |
|--------------------------|--|
| Température de transport | -25°C/+55°C (+70°C pendant 24 heures) |
| Température ambiante | -5°C/+40°C |
| Température moyenne | 35°C max sur 24 heures |
| Humidité relative | 90% max à 20°C |
| | 50% max à 40°C |
| Altitude | 2 000 m max |
| Degré de pollution | 3 selon IEC EN 60664-1 et IEC EN 60947-1 |

4.8 Résistance au feu

- Polyamide V2 selon UL94,
- Fil incandescent : 960°C selon IEC EN 60695-2-11,
- Corrosivité des fumées : 5% selon NF C 20453,
- Indice limite d'oxygène (LOI) : 27 selon EN ISO 4589-2.

5. DIMENSIONS

Les blocs Viking 3 permettent la réalisation de borniers esthétiques grâce :

- au profil unique des blocs pas de 5 à 10,
- à la hauteur identique des blocs pas de 12 à 22.

Réf. 371 70/71/72/73 :

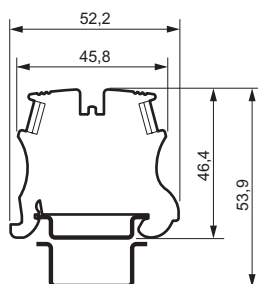

Réf. 371 74/75 :

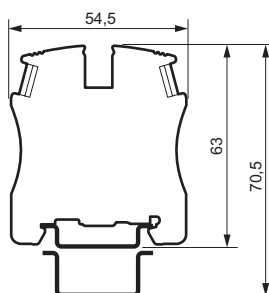

Réf. 371 76 :

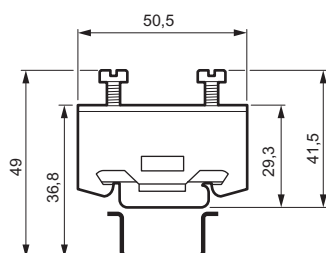

Réf. 371 79 :

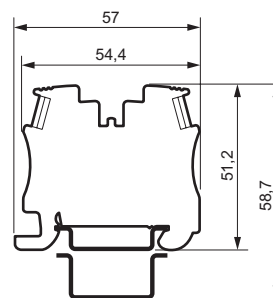

6. ACCESSOIRES

6.1 Cloisons terminales

Polyamide gris foncé.
960 °C selon IEC EN 60695-2-11.

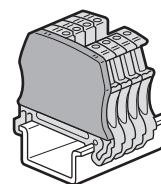

| Réfs. | Pour blocs | Epaisseur (mm) |
|---------------|-----------------------------------|----------------|
| 375 50 | 1 entrée/1 sortie - Pas 5/6/8/10 | 2 |
| 375 51 | 1 entrée/1 sortie - Pas 12/15 (*) | 2,5 |
| 375 52 | 2 entrées/2 sorties | 2 |

(*) Sauf bloc réf. 371 76.

6.2 Rails

- Longueur 2 m,
- Acier zingué.

| Réfs. | Rail |
|---------------|-----------------------------------|
| 374 04 | └ EN 60715 prof. 7,5 mm |
| 374 07 | └ Prof. 15 mm |
| 477 22 | └ Prof. 7,5 mm avec trous oblongs |
| 477 23 | └ Prof. 15 mm avec trous oblongs |

6.3 Support d'écartement 45°, réf. 394 49

- Ensemble de 2 supports permettant l'inclinaison d'un rail à 45°,
- Acier zingué,
- Livré avec 4 vis M6, écrous et rondelles.

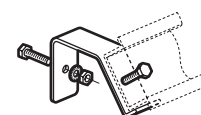

6.4 Repérage

6.4.1 Repérage manuel

Repères CAB 3 :

Chiffres / Code couleur international, lettres, sigles conventionnels.

Capacité de repérage des blocs de jonction :

- 4 repères CAB3 0,15 à 0,5 mm², jusqu'à 7 repères avec support réf. 383 92,
- 3 repères CAB3 0,5 à 1,5 mm², jusqu'à 6 repères avec support réf. 383 92.



Repères pré-marqués :

- Pour blocs pas de 5/6/8,
- Présentés en plaque pré-découpée,
- Chiffres et nombres,
- Lecture horizontale ou verticale,
- Montage rapide des repères par bande sur bornier.

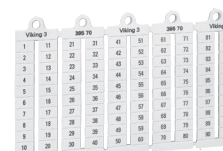

Viking 3 - Connexion à vis - Pied métal

Blocs pour conducteur de protection

Références : 371 70/71/72/73/74/75/76/79

6. ACCESSOIRES (suite)

6.4.1 Repérage manuel (suite)

Repères vierges :

Réf. 395 00 pour bloc pas de 5.

Réf. 395 01 pour bloc pas de 6.

Réf. 395 02 pour bloc pas de 8.

- Présentés en plaque pré-découpée,
- Marquage par feutre noir indélébile réf. 395 98,
- Montage rapide des repères par bande sur bornier.

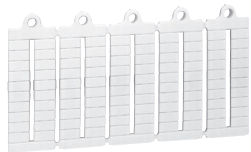

AVANTAGE LEGRAND

La longueur unique des zones de repérage des blocs Viking 3 permet le montage unitaire des repères sur un bloc de pas supérieur au repère.

Exemple : Le repère réf. 395 00 peut être fixé sur un bloc pas de 12 mm.

6.4.2 Repérage informatisé Logicap 2

Table traçante :

Marquage avec le kit table traçante sur repères vierges.

Réfs. 395 00/01/02.

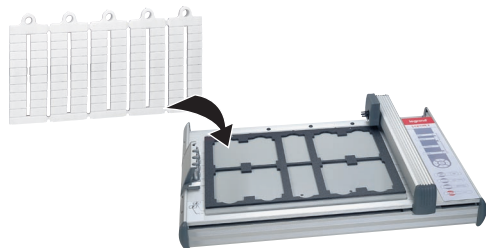

Imprimante :

Marquage avec le kit imprimante sur repères vierges.

Présentés en plaque pré-découpée.

Réf. 387 43 - Pas de 5.

Réf. 387 44 - Pas de 6.

