

Interruttore orario astronomico
AlphaRex³ D22 Astro
4 126 57 / 58 / 59 - 047 67 / 68 / 69

 **legrand**[®]

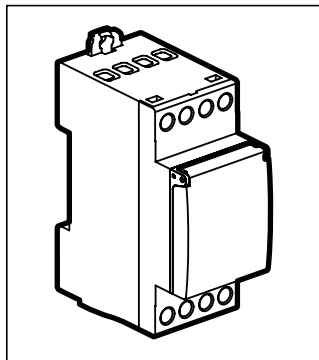

 **Istruzioni di sicurezza**

Questo prodotto deve essere installato in conformità con le regole d'installazione e di preferenza da un elettricista qualificato. L'eventuale installazione e utilizzo improprio dello stesso possono comportare rischi di shock elettrico o incendio. Prima di procedere all'installazione, leggere attentamente le istruzioni associate e individuare un luogo di montaggio idoneo in funzione del prodotto. Non aprire, smontare, alterare o modificare l'apparecchio eccetto speciale menzione indicata nel manuale. Tutti i prodotti Legrand devono essere esclusivamente aperti e riparati da personale adeguatamente formato e autorizzato da Legrand. Qualsiasi apertura o riparazione non autorizzata comporta l'esclusione di eventuali responsabilità, diritti alla sostituzione e garanzie. Utilizzare esclusivamente accessori a marchio Legrand.

L'apparecchio contiene una cella primaria LiMnO_2 . Al termine della vita utile del prodotto, questa deve essere rimossa in modo tecnicamente appropriato e smaltita in rispetto della protezione ambientale come previsto dalla normativa in materia vigente del paese in questione.

Caratteristiche tecniche

	4 126 57	4 126 58	4 126 59
	047 67	047 68	047 69
Alimentazione:	230V 50/60Hz	120V 50/60Hz	24V 50/60Hz
Potenza assorbita:	ca. 1,5 W		
Contatto in uscita:	2 in commutazione 16 A 250 V~ $\mu \cos \varphi = 1$		
Precisione dell'orologio:	~ 0,1 sec /giorno		
Capacità dei morsetti:	conduttori rigidi 1,5...4 mm ²	cavi flessibili 1,5...2,5 mm ²	 max. 1,4 Nm
Programmi	28 per canale		
Coordinate del luogo:	Risoluzione 1°/ 1' in modalità per ESPERTI		
Riserva di carica:	5 anni		
Temperatura di stoccaggio:	- 20 °C a +60 °C		
Temperatura di utilizzo:	-20 °C a +55 °C		

IP:

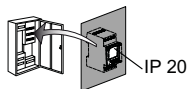

Informazioni generali

- **Messa in funzione:** Una volta messo a punto il collegamento con l'alimentazione di rete, l'interruttore orario viene avviato con il modo di funzionamento impostato per ultimo. La posizione di relè viene stabilita tramite il programma attivo al momento.
- In caso di alimentazione dalla rete, l'apparecchio non può commutare bassa tensione di sicurezza e, in caso di alimentazione in bassa tensione di sicurezza, non può commutare tensione di rete.



Selezione menu, indietro nel menu,
Azionamento >1s = spia di funzionamento



Conferma della selezione o adattamento dei parametri

C1



C2



• Selezione delle voci di menu o impostazione dei parametri

• Selezione canali

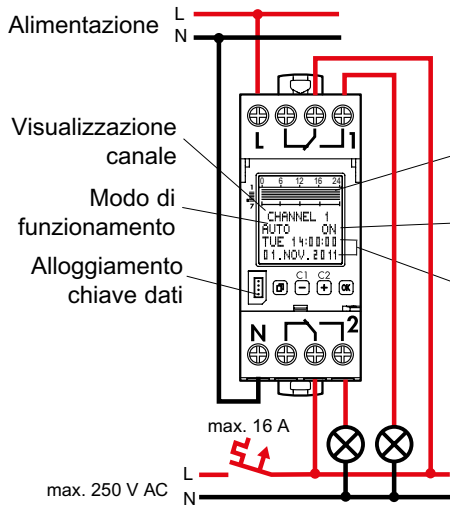









Quadro settimanale dei tempi di inserimento/
disinserimento programmati.

Risoluzione 0,5 ore

Stato di commutazione del canale attuale

Giorno, ora, data

Modo de funzionamento tipo 1.B. S. T.
IEC/EN 60730-1, IEC/EN 60730-2-7
Montaggio: installazione di distributore,
Grado di impurità: 2
Uscita di inserimento a potenziale zero
Tensione impulsiva nominale: 4 kV

 4000 W	 2000 VA	 600 W 70µF	 2000 W
 2000 W	 2000 W	 2000 W	 1000 W
			 1000 W

Quadro riassuntivo

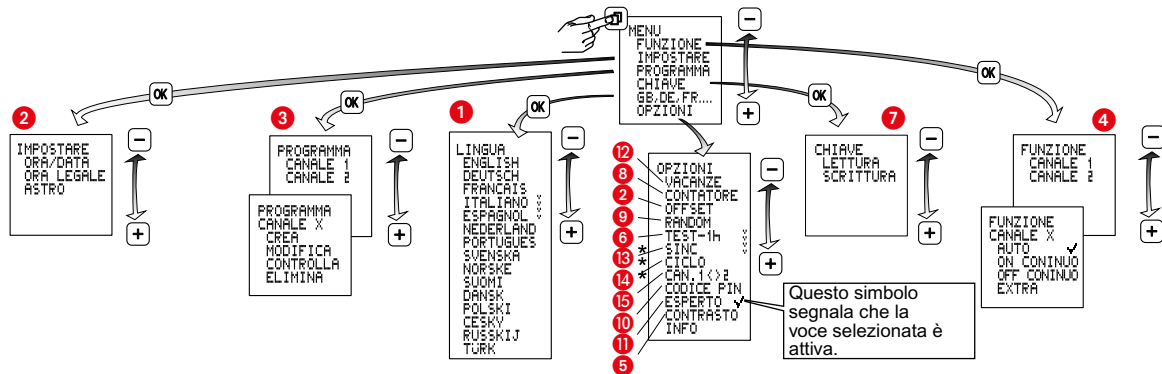

* Disponibile solo in modalità per ESPERTI

1 Impostazione della lingua

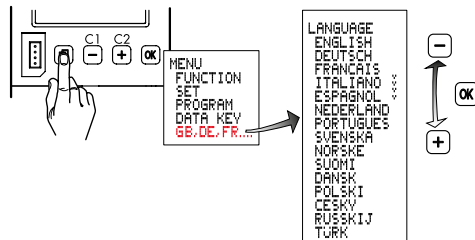

2 Impostazione

A Ora/data

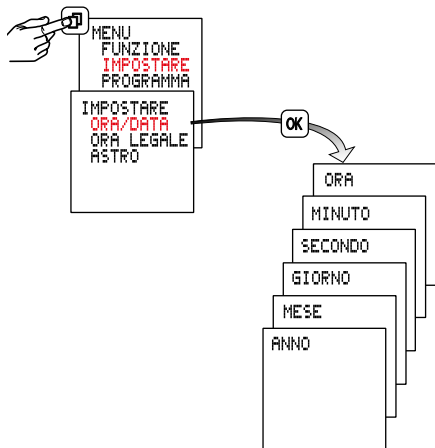

B Ora legale/ora solare

Ora legale $\pm 1h$

Europa: Impostazione effettuata in fabbrica

SPECIALE: Il passaggio all'ora legale può essere programmato a piacere immettendo una data di inizio/ e una data di fine e negli anni successivi verrà poi eseguito sempre nello stesso giorno della settimana, p. es. domenica.

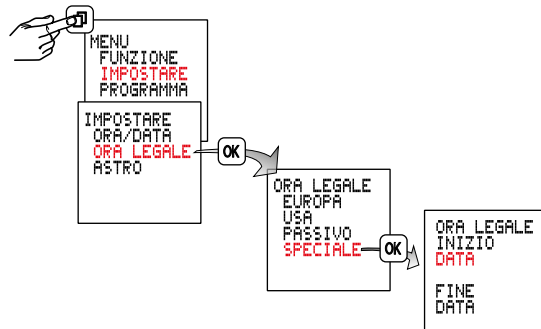

C Astro



Selezione Paese.
Selezionare la città
situata il più
vicino possibile
al luogo di
applicazione.

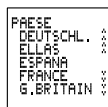

* Disponibile solo in modalità per ESPERTI

Impostazione effettuata in fabbrica 8°E 52°N

Con LONGITUDINE/
LATITUDINE si possono
ottimizzare le
coordinate

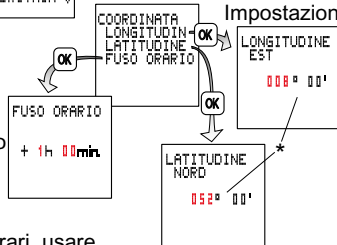

Con il tasto MENO viene effettuata l'impostazione nel senso della longitudine occidentale. Impostazione da 000° **EST** / **OVEST** a 180° **OVEST**.

oppure
con il tasto PIÙ viene effettuata l'impostazione nel senso della longitudine orientale. Impostazione da 000° **EST** / **OVEST** a 180° **EST**.

Per l'impostazione dei fusi orari, usare la **carta dei fusi orari allegata**.
Calcolare per il luogo dove ci si trova la differenza di ora rispetto alla UTC (**Universal time coordinated**) e impostare il valore.

Con il tasto PIÙ viene effettuata l'impostazione nel senso della latitudine settentrionale.

Impostazione da 00° **NORD** / **SUD** a 90° **NORD**.

oppure

con il tasto MENO viene effettuata l'impostazione nel senso della latitudine meridionale.

Impostazione da 00° **NORD** / **SUD** a 90° **SUD**.

D Offset

1



MENU
FUNZIONE
IMPOSTARE
PROGRAMMA
CHIAVE
GB,DE,FR....
OPZIONI

-

↑

↓

+

OK

OPZIONI
VACANZE
CONTATORE
OFFSET
RANDOM
TEST-1h

-

↑

↓

+

OK

OFFSET
TEMPO ✓
ANGOLO

-

↑

↓

+

OK

2 Offset

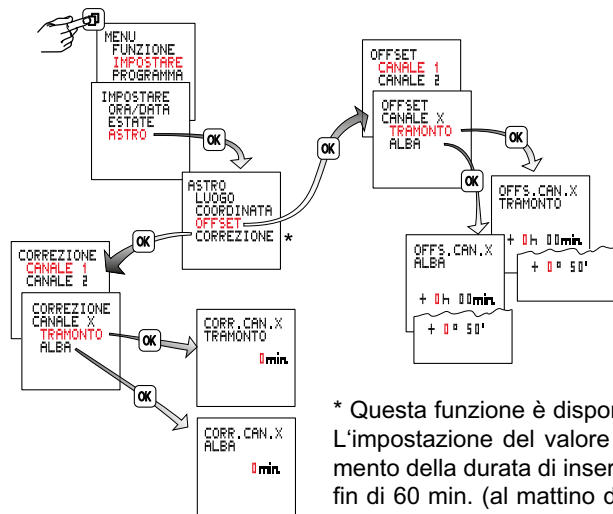

* Questa funzione è disponibile in modalità per esperti.

L'impostazione del valore di correzione (1...30 min.) induce un prolungamento della durata di inserimento giornaliera a metà del semestre invernale fin di 60 min. (al mattino disinserimento ritardato fino a 30 min. e alla sera inserimento anticipato di 30 min.).

A metà del semestre estivo, l'impostazione della correzione induce una riduzione del tempo di inserimento giornaliero fin di 60 min. (al mattino disinserimento anticipato fin di 30 min. e alla sera inserimento ritardato fin di 30 min.).

2 Offset

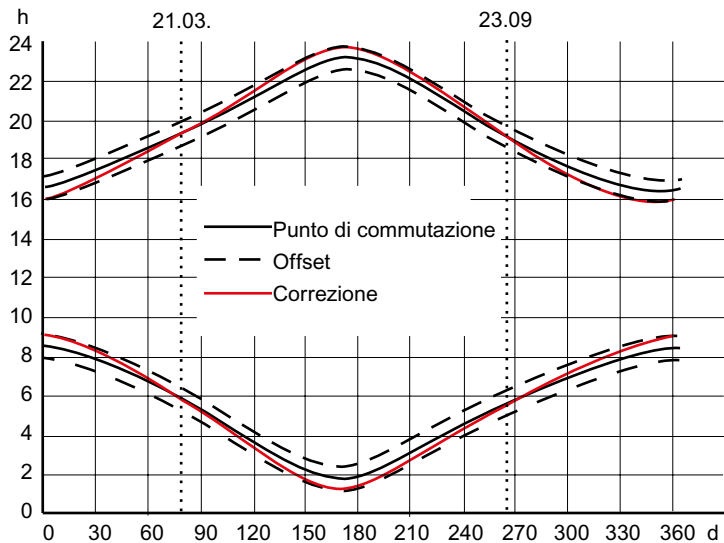

2 Offset

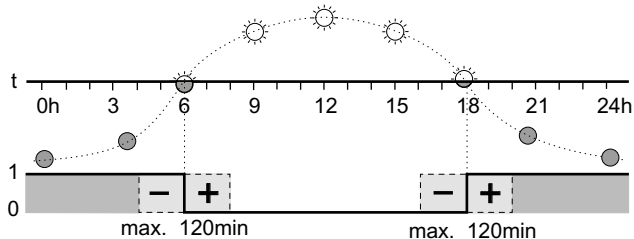
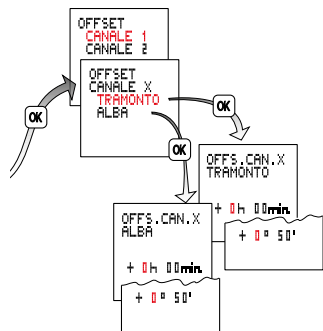

L'orologio commuta agli orari calcolati per alba e tramonto. Immettendo un orario differenziale, il momento della commutazione viene spostato di un periodo fino a ± 120 minuti rispetto agli orari dell'alba e del tramonto.

Esempio: con un orario differenziale di +30 minuti, l'orologio commuta 30 min. **dopo** l'alba e 30 min. **dopo** il tramonto.

Con un orario differenziale di -30 minuti, l'orologio commuta 30 min. **prima** dell'alba e 30 min. **prima** del tramonto.

2 Offset

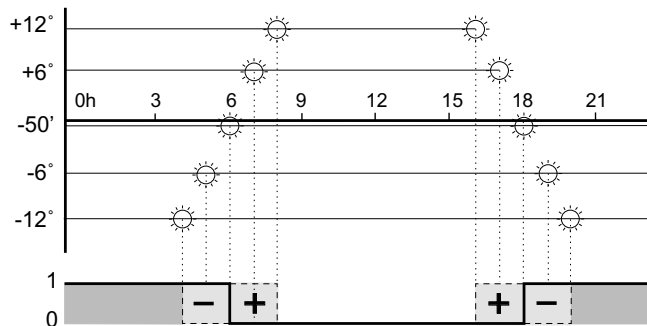

Con impostazione Offset in gradi, l'interruttore orario, nonostante la diversità degli orari di crepuscolo nel corso dell'anno, scatta in momenti di luminosità uguale.

L'alba e il tramonto corrispondono a -50' per il centro del sole (il margine del sole è visibile all'orizzonte).

3 Programmazione

Un programma consiste in un orario di inserimento, un orario di disinserimento e in giorni di inserimento e di disinserimento ad essi assegnati. Selezionando da LUN (Lunedì) a DOM (domenica) i giorni sono già assegnati come predefiniti. In questo caso restano da impostare solo i tempi di inserimento/disinserimento. Selezionando la voce INDIVIDUAL si possono assegnare tempi di inserimento/disinserimento ai giorni che si desiderano.

I programmi rispondono ad una determinata logica reciproca OPPURE sono connessi l'un con l'altro.

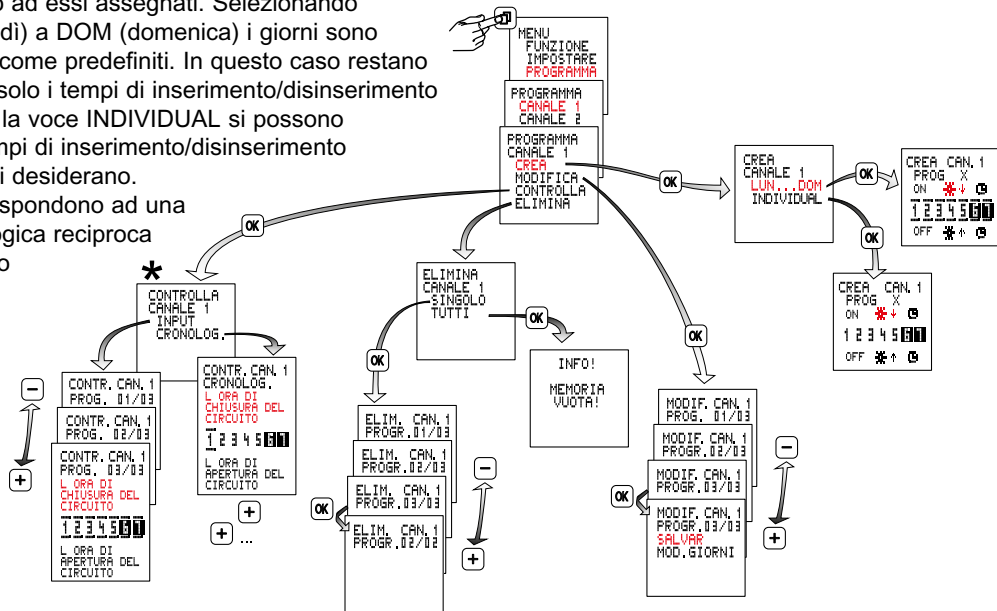

*

CRONOLOG. = Sequenza cronologica degli inserimenti in una settimana.

INPUT = Programmi nell'ordine in cui sono stati immessi

3 Programmazione

Esempi di programmazione

① L'interruttore orario, per ogni giorno della settimana, dovrà inserire al tramonto e disinserire all'alba.

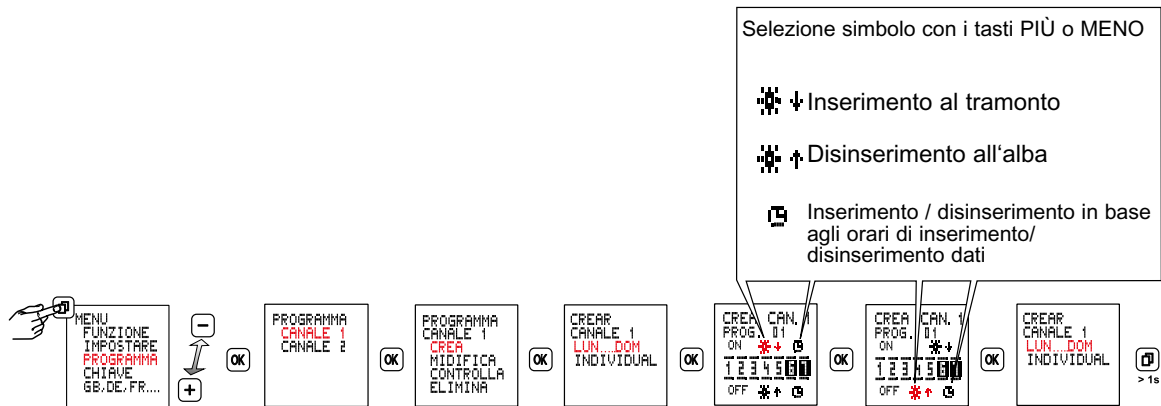

3 Programmazione

Esempi di programmazione

② L'interruttore orario, per ogni giorno della settimana, dovrà inserire al tramonto e disinserire all'alba. In più dovrebbe essere programmata un'interruzione notturna dalle 23:00 di sera alle 5:00 del mattino.

Per questo sono necessari 2 programmi.

Programma 1: tramonto INS fino alle 23:00 DIS

Programma 2: 5:00 INS fino all'alba DIS

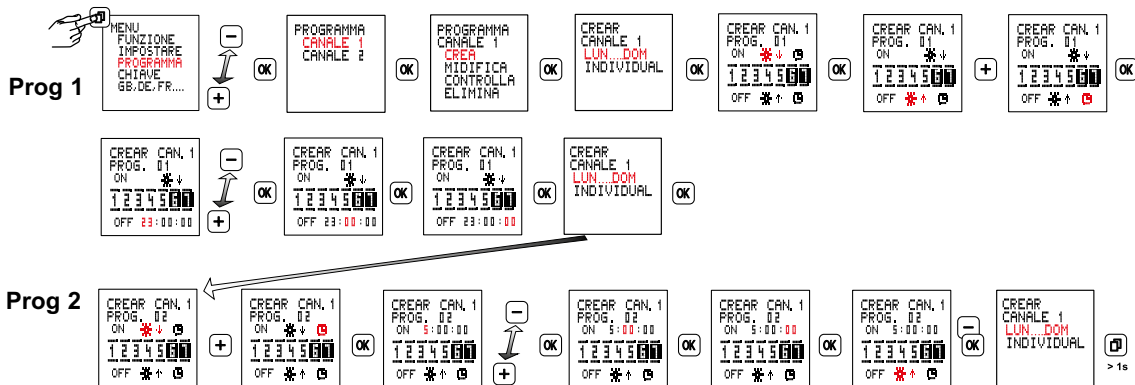

4 Modalità operative

- **Auto** - Funzionamento automatico
- **CONST. ON**
- **CONST. OFF**
- **Extra**

Lo stato di inserimento predefinito dal programma viene invertito.
Con il prossimo comando attivo di inserimento/disinserimento l'interruttore orario riprende l'inserimento/disinserimento.

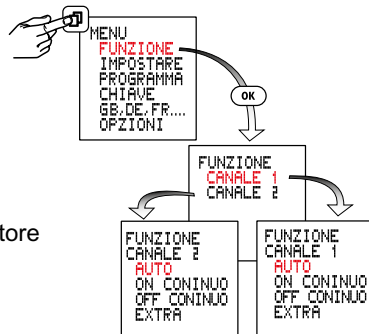

5 Regolazione contrasto

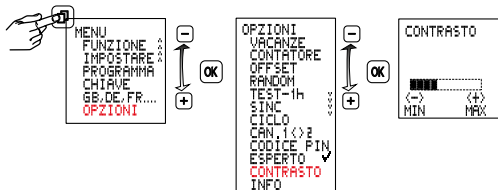

6 Test di 1 ora

Al momento dell'attivazione le uscite vengono inserite per 1 ora.

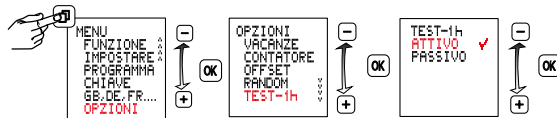

Dopo 1 ora l'orologio ritorna automaticamente nella modalità operativa impostata.

7 Chiave dati

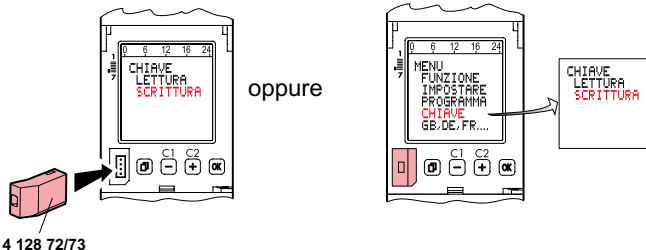

Trasferire i programmi dall'interruttore orario ad una chiave dati (SCRIVERE SU CHIAVE)
Avvertenza! I programmi esistenti della chiave dati vengono sovrascritti.

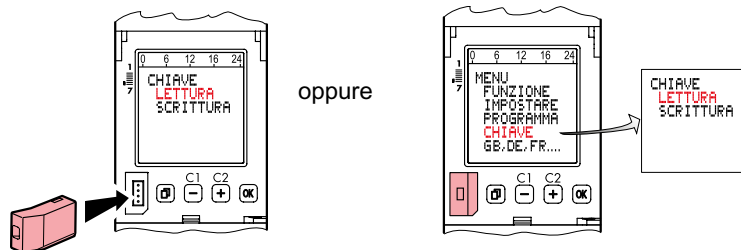

Trasferire i programmi dalla chiave dati agli interruttori orari (LETTURA CHIAVE)
Avvertenza! I programmi esistenti dell'interruttore orario vengono sovrascritti.

8 Contatore

Visualizzazione della durata di inserimento del relè (0 a 65535 ore) e della data dell'ultimo reset.

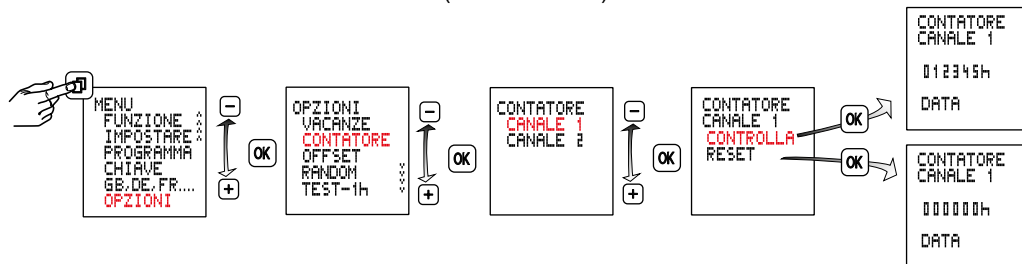

9 Funzione casuale

Funzione di simulazione di presenza.

Funzione attiva, i cicli di inserimento programmati di vengono spostati in modo casuale entro l'intervallo di tempo di ± 15 minuti.

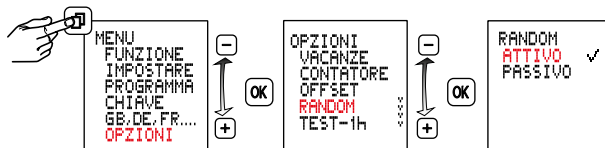

10 Codice Pin

CODICE PIN attivo: comando dell'interruttore orario solo previa immissione del CODICE PIN. A codice Pin attivato, l'accesso alle funzioni dei tasti e alle funzioni delle chiavi dati viene bloccato 1 minuto dopo l'ultimo azionamento di tasto.

Selezionando PASSIVO o dopo un reset, il blocco dell'accesso viene eliminato.

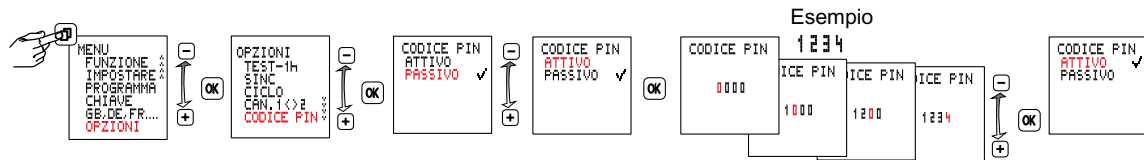

11 Modalità per esperti

La modalità per esperti arricchisce l'apparecchio di altre funzioni:

- Sincronizzazione di rete per il miglioramento della precisione dell'orologio
- Funzione ciclo
- Correzione semestre estivo/invernale
- Cambio automatico da un canale all'altro

Attenzione: Cambiando da ATTIVO a PASSIVO le ulteriori voci di menu vengono nuovamente nascoste e tutte le impostazioni in modalità per esperti vanno perse. Una volta riattivata la modalità per esperti viene eseguita nuovamente con le impostazioni di base.

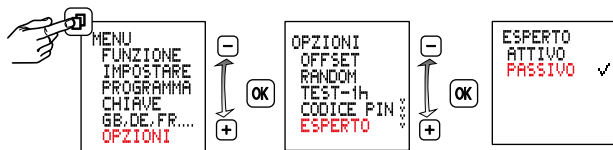

12 Periodo vacanze

Una volta attivato, il programma vacanze viene eseguito tra data di inizio 0:00h e data di fine 24:00h (durata INS/DIS). Al termine del suo primo ciclo, il programma vacanze deve essere attivato di nuovo.

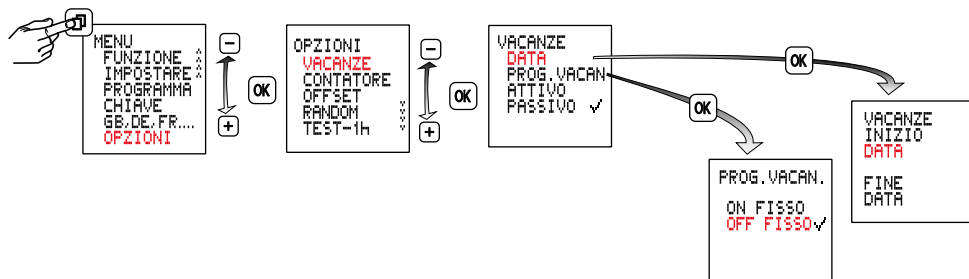

13 Attivazione / Disattivazione della sincronizzazione di rete.

Questa funzione è disponibile in modalità per esperti.

PASSIVO è preselezionato. Per incrementare la precisione alla lunga dell'orologio è conveniente, in reti di 50/60Hz con allineamento di frequenza, attivare la sincronizzazione.

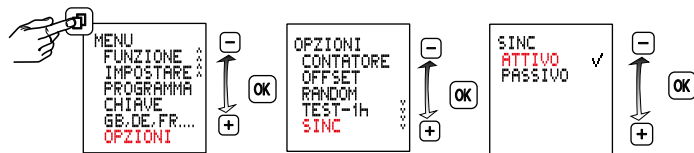

14 Funzione ciclo

Questa funzione è disponibile in modalità per esperti.

Per comandi di commutazione ciclici, la durata di inserimento viene determinata tramite interconnessione in logica OR di programmi di tutti i tipi. Entro questi limiti ha luogo un ciclo fisso di tempi di inserimento e disinserimento. Il ciclo inizia sempre con il tempo di inserimento.

La durata del ciclo e il tempo di inserimento entro il ciclo hanno la stessa lunghezza per tutti i tempi di inserimento. La durata del ciclo e il tempo di inserimento possono essere definiti in secondi, indipendentemente l'uno dall'altro. Se la durata di inserimento è più breve dalla durata del ciclo, quest'ultimo viene ridotto di conseguenza mentre il tempo di inserimento resta invariato. Se la durata di inserimento è addirittura inferiore al tempo di inserimento, anche questo viene ridotto di conseguenza.

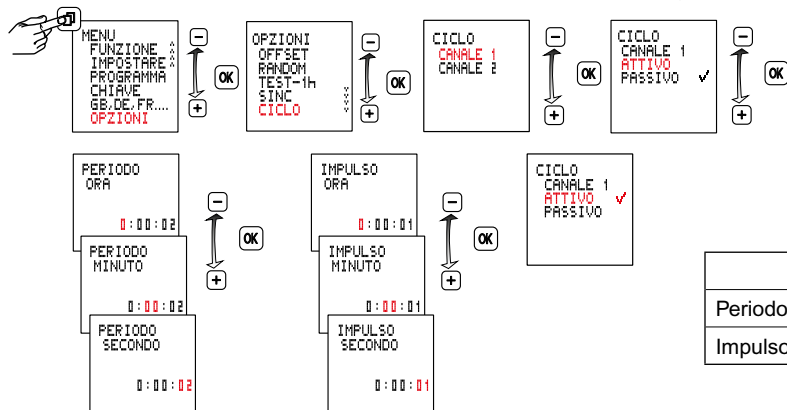

	min	max
Periodo	2s	2h
Impulso	1s	1h 59min 59s

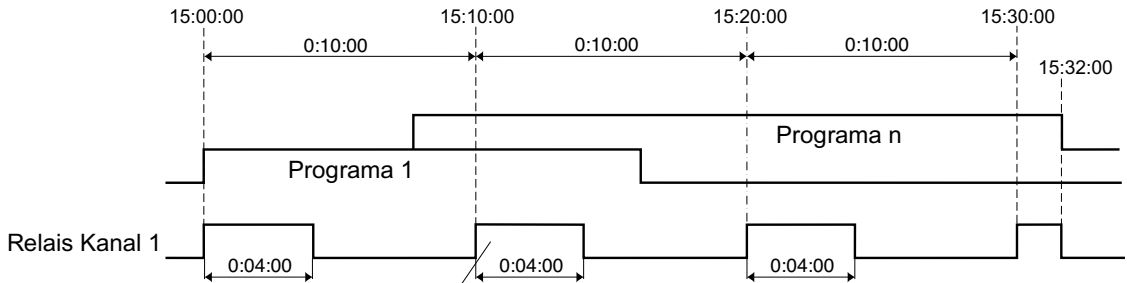

A control panel display showing the following information:

- A small bar graph with three bars of increasing height.
- The text "AUTO" followed by a small icon.
- The text "LW 14:00:00".
- The text "01.NOV.2011".

An arrow points from the second pulse of the 'Relais Kanal 1' signal to the 'LW 14:00:00' text on the display.

15 Cambio automatico da un canale all'altro

Questa funzione è disponibile in modalità per esperti.

In interruttori orari a due canali, per risparmiare o utilizzare in modo uniforme i mezzi di esercizio collegati, ad es. lampade o apparecchi di illuminazione, può essere impostato un cambio ciclico da un canale all'altro.

Questo consente ad es. di usare 2 gruppi di apparecchi di illuminazione in modo che uno funzioni tutta la notte e l'altro solo una parte di essa. Scambiando ciclicamente le uscite si ottiene ugualmente un tempo di inserimento delle lampade, in media, uguale.

Le uscite vengono scambiate automaticamente una volta al giorno (a mezzogiorno) o una volta alla settimana (tutte le domeniche a mezzogiorno).

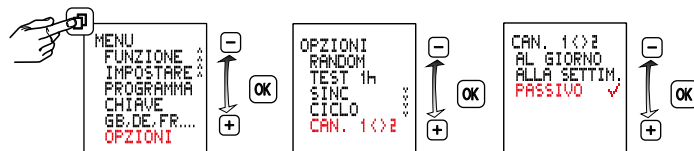

Reset

Avvertenza!

La memoria viene cancellata, tutti i dati impostati vanno persi.

Il codice di accesso non viene eliminato.

Tenere premuto **OK** per più di 3 secondi e premere simultaneamente **OK** **-** **+** e poi rilasciare.

Lingua, ora, data, ora legale/ora solare e tempi di inserimento/disinserimento devono essere impostati di nuovo.

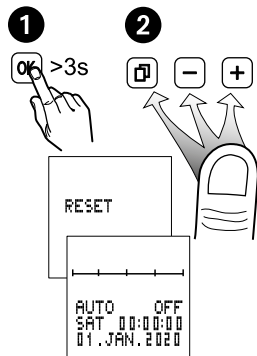

Prima di smontare il modulo l'apparecchio deve essere messo fuori tensione e alimentato di nuovo solo dopo aver rimontato il modulo.

Utilizzare esclusivamente tipi di batterie cella litio (LiMnO₂) CR2477, 3V, tipo ad alta temperatura min +85 °C.

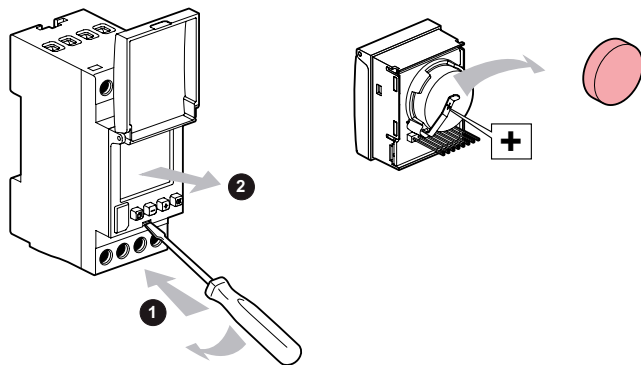

- Zeitzonekaart
- Carte des fuseaux horaires
- Time-of-day map
- Tijdszone kaart
- Carta dei fusi allegata
- Carta de husos horarios
- Time-of-day oversigt
- Aikavyönykekarttaa
- Tidssonenkortet
- Tidszons kartan
- Carta de fusos horários
- ηώρα ώραΩμ ατώνξρημ
- Ajavõndite kaart
- Laika zonu karte
- Laiko juostų žemėlapis
- Mapa stref czasowych
- Mapas ss časovými pásmami
- Karta časovnih pasov
- Mapa časových pásem
- Időzóna térkép
- Zaman dilimleri kartı
- 时区图
- خريطة مناطق التوقيت

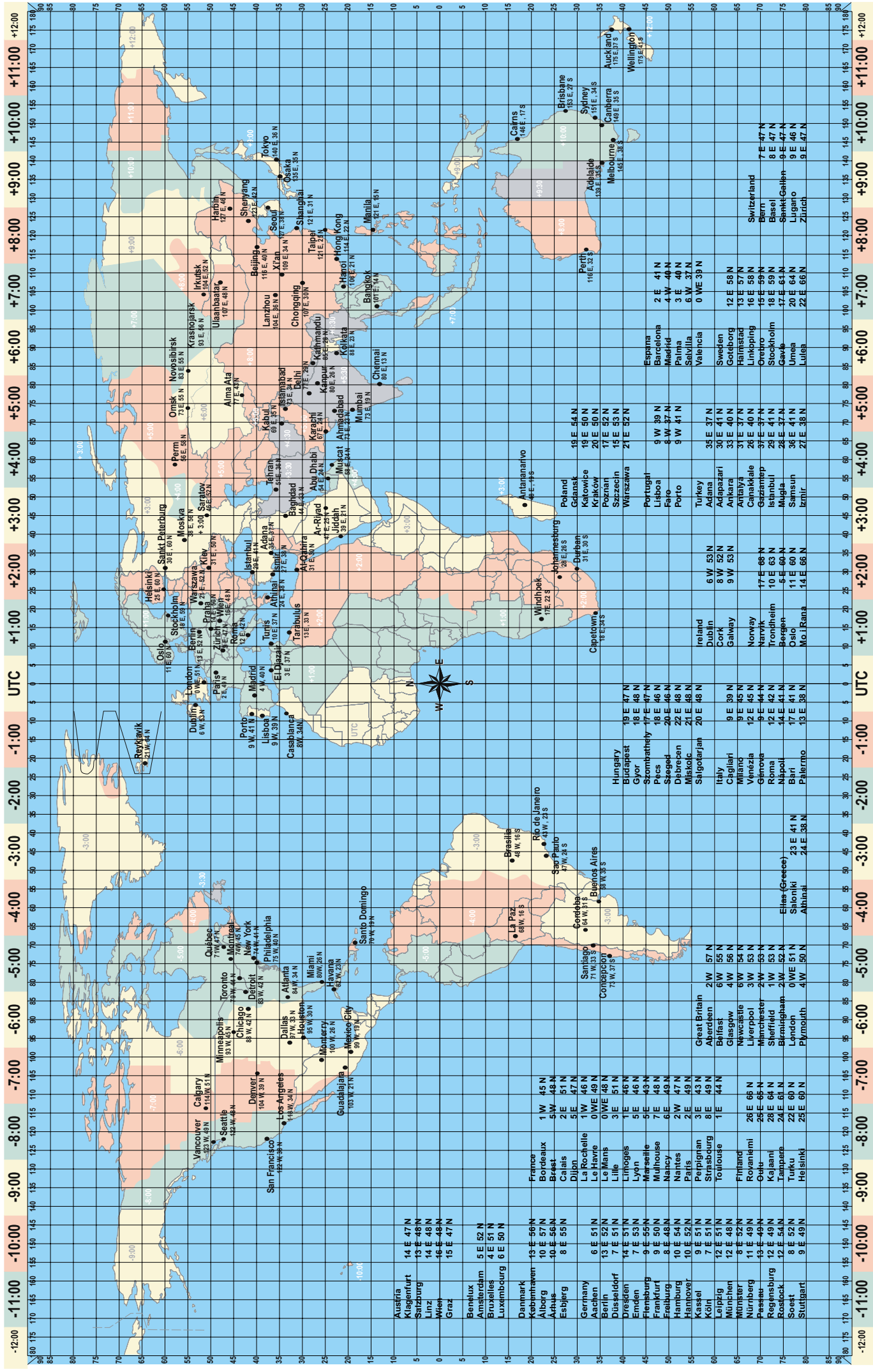

-12:00 -11:00 -10:00 -9:00 -8:00 -7:00 -6:00 -5:00 -4:00 -3:00 -2:00 -1:00 UTC +1:00 +2:00 +3:00 +4:00 +5:00 +6:00 +7:00 +8:00 +9:00 +10:00 +11:00 +12:00