

Реле времени

AlphaRex³ D22 - 2 КАНАЛ

4 126 41 / 42 / 43 - 047 71 / 6047 70 / 72

 legrand®

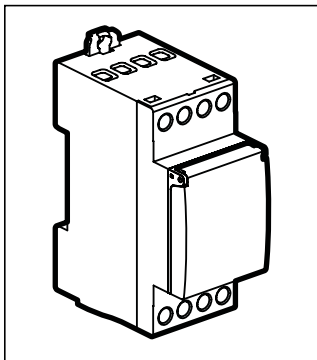

Правила безопасной эксплуатации

Установка данного изделия должна выполняться в соответствии с правилами монтажа и предпочтительно квалифицированным электриком. Неправильный монтаж или нарушение правил эксплуатации изделия могут привести к возникновению пожара или поражению электрическим током. Перед монтажом необходимо внимательно ознакомиться с данной инструкцией, а также принять во внимание требования к месту установки изделия. Запрещается вскрывать корпус изделия, а также разбирать, выводить из строя или модифицировать изделие, кроме случаев, оговоренных в инструкции. Вскрытие и ремонт изделий «Legrand» могут выполняться только специалистами, обученными и допущенными к таким работам компанией «Legrand». Несанкционированное вскрытие или выполнение ремонтных работ посторонними лицами лишает законной силы любые требования об ответственности, замене или гарантийном обслуживании. При ремонте или гарантийном обслуживании использовать только оригинальные запасные части «Legrand». Изделие содержит гальванический элемент на основе LiMnO_2 . По истечении срока службы изделия данный элемент питания следует извлечь и утилизировать в соответствии с требованиями национального законодательства по защите окружающей среды.

Технические характеристики

	4126 41 047 71	4126 42 6047 70	4126 43 6047 72
Напряжение питания:	230 В 50/60 Гц	120 В 50/60 Гц	24 В пер./пост. тока
Потребляемая мощность: Прибл. 1 Вт			
Коммутационная способность:	2 переключающий контакт 16А; 250 В переменного тока при $\cos \varphi = 1$		
Компенсатор реактивной нагрузки:	600 ВТ макс., 70 мкФ		
Точность:	~ 0,1 с/сутки		
Номинальное сечение зажима:	однопроволочный 1,5...4 mm ²	многопроволочный 1,5...2,5 mm ²	
Количество программ:	28 на канал		
Срок службы гальванического элемента:	5 лет		
Температура хранения:	от -20 до +60 °С		
Рабочая температура:	от -20 до +55 °С		
IP:	20		



Общие сведения

- **Включение:** после подачи напряжения питания таймера автоматически включается с активацией последней выбранной функции. Состояние таймера определяется текущей активной программой.
- **Гальванический элемент поддержки электропитания**
 - Подсветка не включена
 - ЧТЕНИЕ/ЗАПИСЬ информации с/на программный ключ осуществляется только через меню.
- Запрещается подсоединять нагрузку к таймеру через изолированный источник питания низкого напряжения, если таймер подключен к основной сети. Запрещается подсоединять нагрузку к основной сети, если таймер подключен к изолированному источнику питания низкого напряжения.

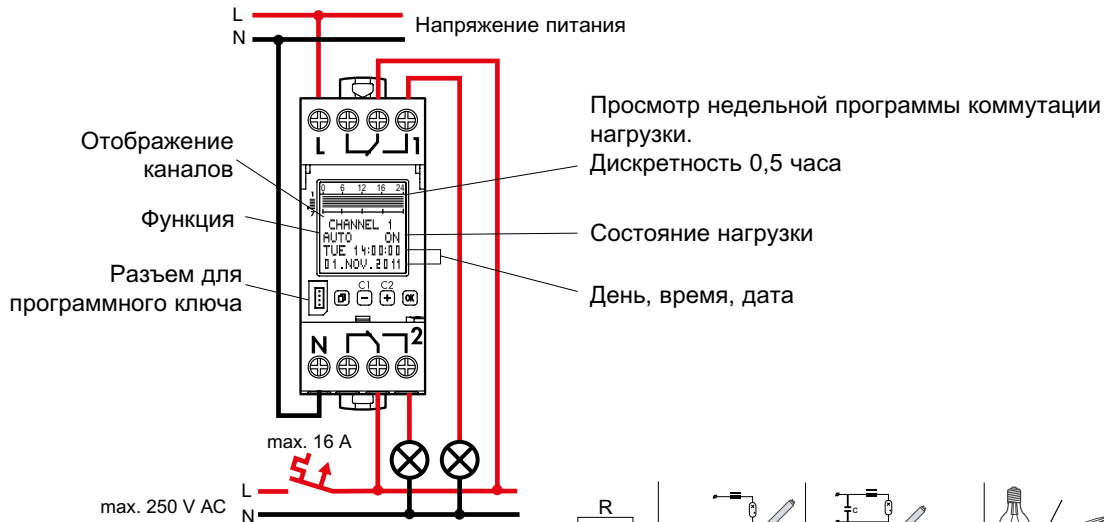

Принцип работы: тип 1.В. S. Т.
 IEC/EN 60730-1, IEC/EN 60730-2-7
 Эксплуатация в нормальных условиях
 Установка: встроенный распределитель
 Степень защиты от загрязнения: 2
 Выход с беспотенциальным коммутирующим контактом
 Номинальное импульсное напряжение: 4kV

4000 Вт	2000 ВА	600 Вт 70 мкФ	2000 Вт
2000 Вт	2000 Вт	2000 Вт	1000 Вт 1000 Вт

 Выбор меню, возврат в главное меню
При удержании в нажатом состоянии дольше 1 с выполняется переход к рабочему экрану

 Подтверждение выбора или загрузка параметров

C1 C2 • Выбор опций меню или установка параметров
  • выбор канала

Основные функции и режимы

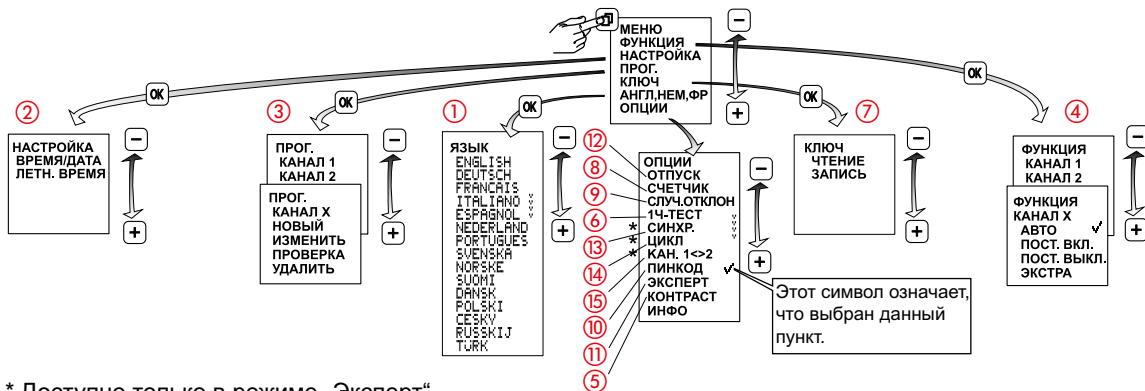

* Доступно только в режиме „Эксперт“

1 Установка языка

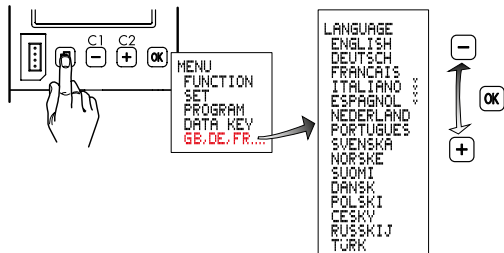

2 Настройка времени/даты, летнего/зимнего времени

Летнее время: ± 1 час

Европа: Заводская настройка.

ОСОБЕННОСТИ: Переключение на летнее/зимнее время легко программируется путем ввода начальной и конечной дат, после чего переход осуществляется ежегодно в один и тот же день недели, например, в воскресенье.

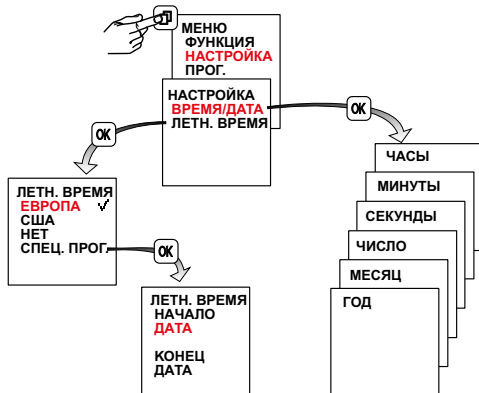

3 Программирование

Программа включает в себя время ВКЛЮЧЕНИЯ, время ОТКЛЮЧЕНИЯ и соответствующие дни ВКЛЮЧЕНИЯ и ОТКЛЮЧЕНИЯ. Программы с предварительно заданными днями включённого/отключённого состояния нагрузки (понедельник – воскресенье, понедельник – пятница, суббота и воскресенье):

для таких программ необходимо лишь задать время включения/отключения нагрузки.

С помощью опции ИНДИВИД время коммутации нагрузки можно задавать по специальным дням по вашему усмотрению. Программы канала можно объединить с помощью логического оператора OR (ИЛИ).

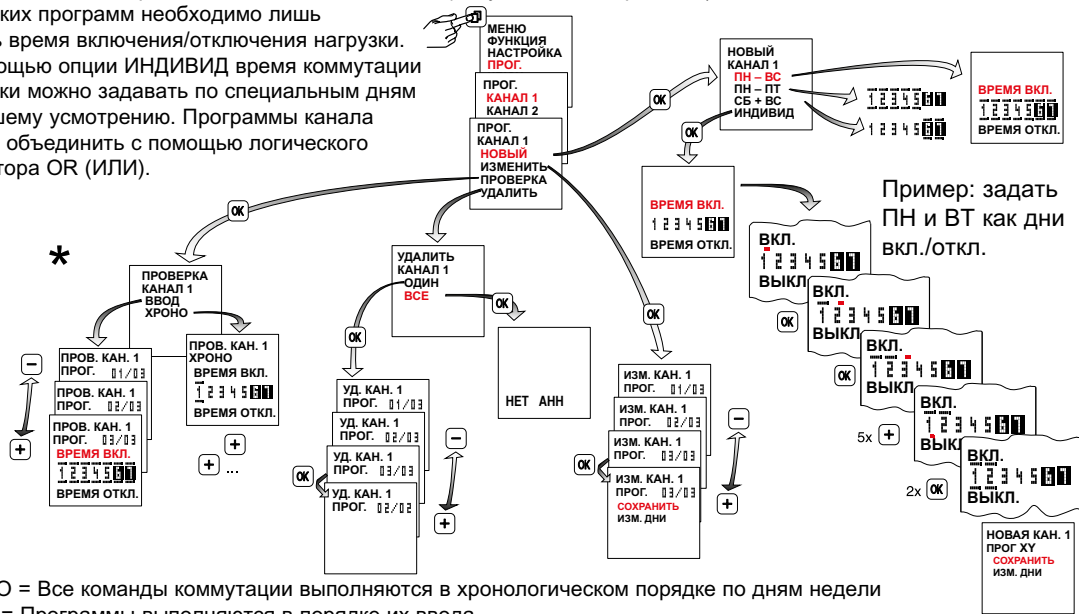

* ХРОНО = Все команды коммутации выполняются в хронологическом порядке по дням недели
 ВВОД = Программы выполняются в порядке их ввода

4 Режимы

- **АВТО** - автоматический режим работы
- **ПОСТ. ВКЛ.**
- **ПОСТ. ВЫКЛ.**
- **ЭКСТРА**

Состояние таймера, установленное программой, меняется на противоположное (принудительное переключение).
Со следующей командой коммутации таймера возвращается к автоматическому управлению включением и отключением.

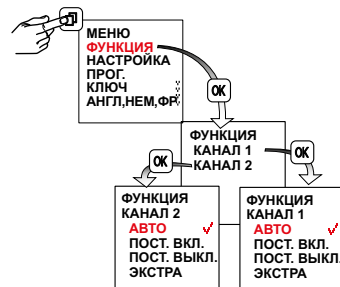

5 Настройка контрастности дисплея

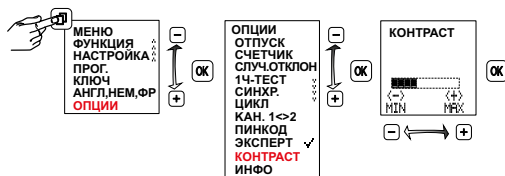

6 1-часовой тест

При включении данной функции таймер принудительно включает нагрузку на один час.

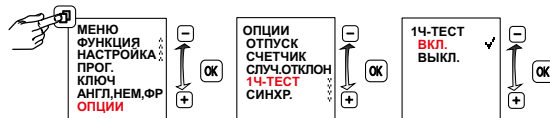

По истечении одного часа таймер возвращается в положение, контролируемое действующей программой.

7 Программный ключ

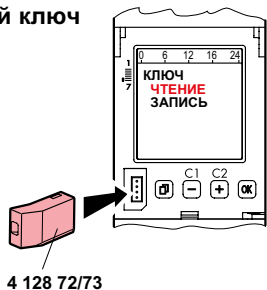

ИЛИ



Запишите программы, имеющиеся в таймере, в программный ключ (операция **ЧТЕНИЕ КЛЮЧ**)
Внимание! Все программы, ранее записанные в программном ключе, будут удалены.

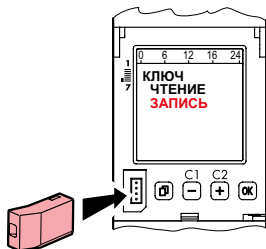

ИЛИ



Загрузите программы из программного ключа в таймер (операция **ЗАПИСЬ КЛЮЧ**)
Внимание! Все программы, ранее записанные в таймере, будут удалены.

8 Счетчик часов работы

Данный счётчик отображает количество часов работы таймера в диапазоне от 0 до 65 535 и дату последнего сброса.

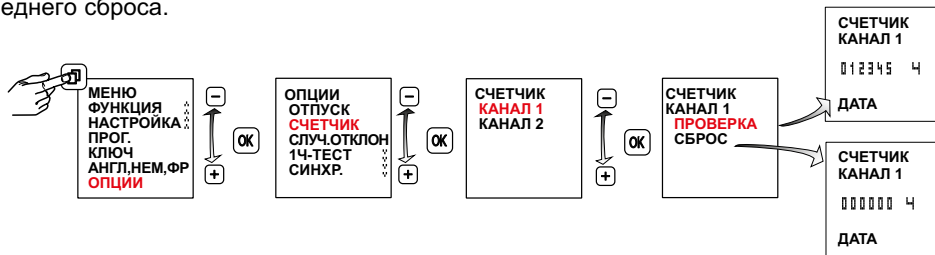

9 Функция случайного включения

Когда функция активна, запрограммированные циклы коммутации сдвигаются по времени в случайном порядке в пределах ± 15 минут.



10 Пин-код (защита от несанкционированного доступа)

Пин-код включен: Пользоваться выключателем с часовым механизмом можно только после ввода пин-кода. При активном пин-коде доступ к функциям кнопок и ключей блокируется через 1 минуту после последнего нажатия кнопок.

Блокировка доступа снимается, если выбрать пункт PASSIV (выключен) или выполнить сброс.



11 Режим Эксперт

В режиме „Эксперт“ прибора есть несколько дополнительных функций:

- Синхронизация с сетью для повышения точности хода
- Циклическая функция
- Автоматическое переключение между каналами

Внимание: При переходе с активного в пассивный режим дополнительные пункты меню снова становятся невидимыми, а все настройки в режиме „Эксперт“ теряются.

После повторной активизации режим „Эксперт“ работает снова с базовыми настройками.



12 Выходные дни

После активации программы ВЫХОДНЫЕ, нагрузка включается (или отключается) и остается в таком состоянии с 00:00 начальной даты и до 24:00 конечной даты. После завершения выполнения программы ВЫХОДНЫЕ её следует запустить повторно.

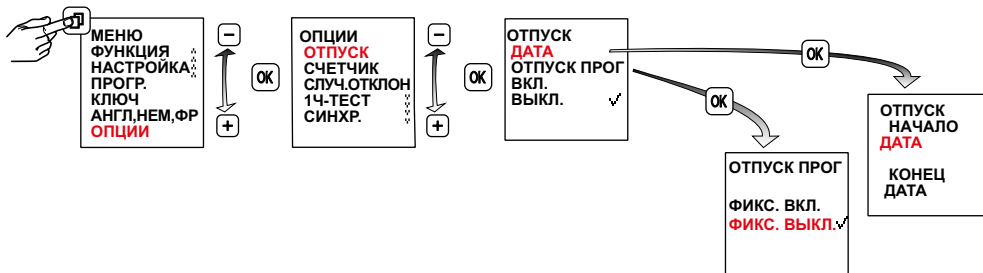

13 Активизировать / деактивизировать сетевую синхронизацию.

Эта функция доступна в режиме Эксперт.

ВЫКЛ является установкой по умолчанию. Для долгосрочной точности хода целесообразно в сетях на 50/60 Гц с автоматической подстройкой частоты активизировать синхронизацию.



14 Циклическая функция

Эта функция доступна в режиме Эксперт.

Для циклических команд переключения продолжительность включения задается как обычно с помощью логической операции „или“ в программах любого типа. Тогда в пределах этих значений выполняется жёстко прописанный цикл времени включения и выключения. Цикл всегда начинается со времени включения.

Продолжительность цикла и время включения в пределах цикла имеют всегда одинаковую длину для всех значений продолжительности включения. Продолжительность цикла и время включения можно программировать независимо друг от друга с секундным шагом. Если продолжительность включения короче продолжительности цикла, цикл соразмерно сокращается, а время включения остается без изменений. Если продолжительность включения еще короче, чем время включения, то и оно сокращается.

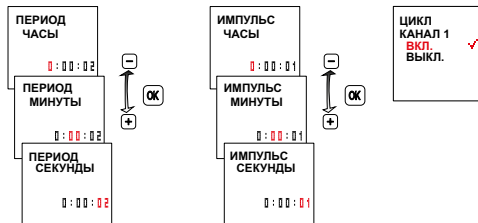
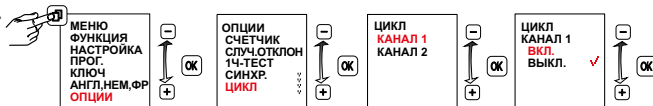

	min	max
ПЕРИОД	2с	2мин.
ИМПУЛЬС	1с	1с ... 59мин. 59с

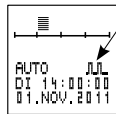
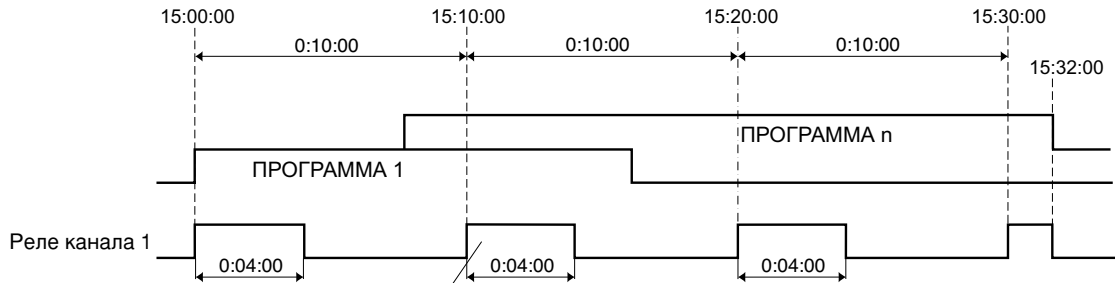

15 Автоматическое переключение между каналами

Эта функция доступна в режиме Эксперт.

В часах с двумя каналами в целях продления срока эксплуатации или для равномерного использования подсоединенного оборудования, например, ламп и/или светильников, можно запрограммировать циклическое переключение между каналами.

Это позволяет, например, использовать одну из 2 групп светильников в течение всей ночи, а вторую - только на протяжении ее части. Тем не менее, за счет циклической смены выходов достигается в среднем одинаковая продолжительность включения ламп.





Смена выходов происходит автоматически один раз в сутки (12:00 дня) или один раз в неделю (по воскресеньям в 12:00).



Сброс

Внимание!

Функция Reset (Сброс) полностью стирает память реле. Это означает, что все ранее введённые данные будут утеряны.

 удерживать нажатой более 3 сек.,
дополнительно одновременно нажать
   и отпустить.

После выполнения сброса необходимо снова ввести язык, время, дату; летнее/зимнее время и все значения времени коммутации.

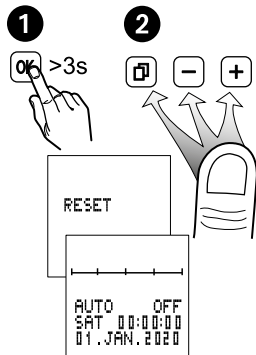

Перед демонтажем модуля прибор необходимо изолировать.

Снова подавать напряжение в прибор только после установки модуля.

Использовать только батарейки типа литиевых элементов питания (LiMnO₂) CR2477, 3V.

Высокотемпературное исполнение, мин. +85 °C

