

Systeme CPL



> **Système CPL**

Caractéristiques générales	376
Règles générales d'installation	386
Concepts de programmation de base	390
Système d'automatismes	398
Système de régulation de la température ...	414
Fonctions spéciales	422
Schémas de câblage	432

Introduction au système CPL

Cette technologie utilise le réseau électrique (230 V) pour transmettre des messages clés. Les signaux transmis par courant porteur sont superposés (ajoutés) au courant d'alimentation du secteur. Étant donné qu'il ne requiert pas l'installation d'un système de câblage de BUS spécifique pour permettre la communication entre les appareils, le système de communication par courant porteur en ligne offre une méthode pratique, simple et rapide pour créer des systèmes domotiques dans les bâtiments neufs ou les bâtiments existants en rénovation.

GESTION À L'AIDE DE LA TÉLÉCOMMANDE INFRAROUGE

Pour davantage de flexibilité, les appareils, à l'exception des interrupteurs automatiques et des appareils de chauffage, sont équipés d'une interface infrarouge pour la commande à distance.

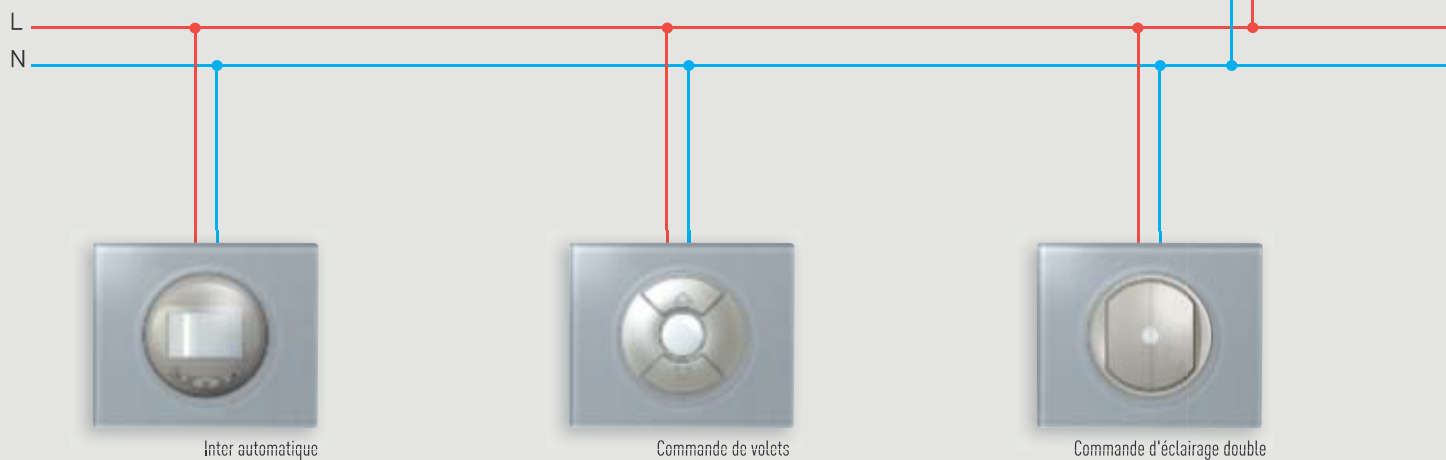

AVANTAGES

Les avantages que procurent les appareils CPL sont évidents :

- Les appareils peuvent être installés dans n'importe quel endroit où une alimentation 230 V est disponible.
- Le câblage est simple, car seuls les câbles du réseau électrique 230 V sont utilisés (phase, neutre et terre).
- En ce qui concerne les produits domotiques Céliane, leur configuration ne nécessite aucun logiciel spécifique et est extrêmement simple, grâce aux procédures d'auto-apprentissage « PUSH and LEARN ».
- Les appareils peuvent être commandés localement en utilisant des appareils encastrés et des télécommandes, ainsi qu'à distance en utilisant un ordinateur et une connexion à Internet.

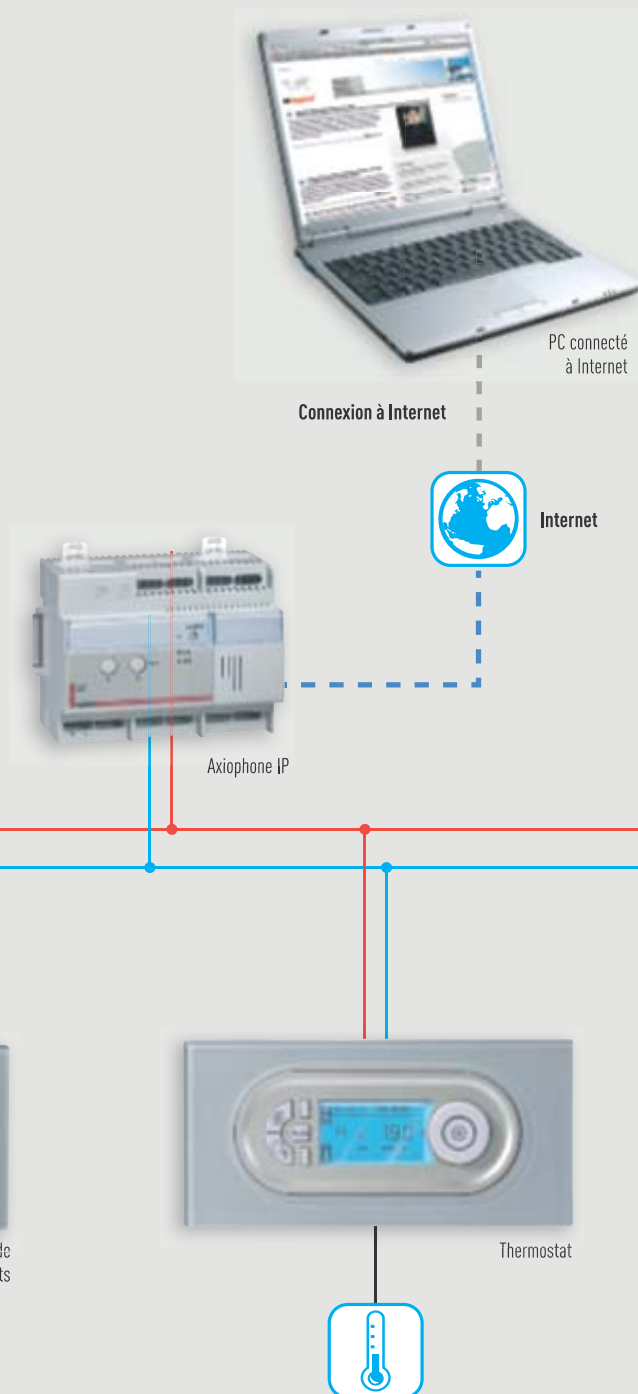

Les fonctions possibles

SYSTÈME D'AUTOMATISMES

Avec ce système, il est possible de gérer le système d'éclairage et de commander les volets électriques avec de commandes locales et centralisées. Les variateurs offrent la possibilité de personnaliser les niveaux lumineux en fonction des exigences de l'utilisateur en matière de confort.

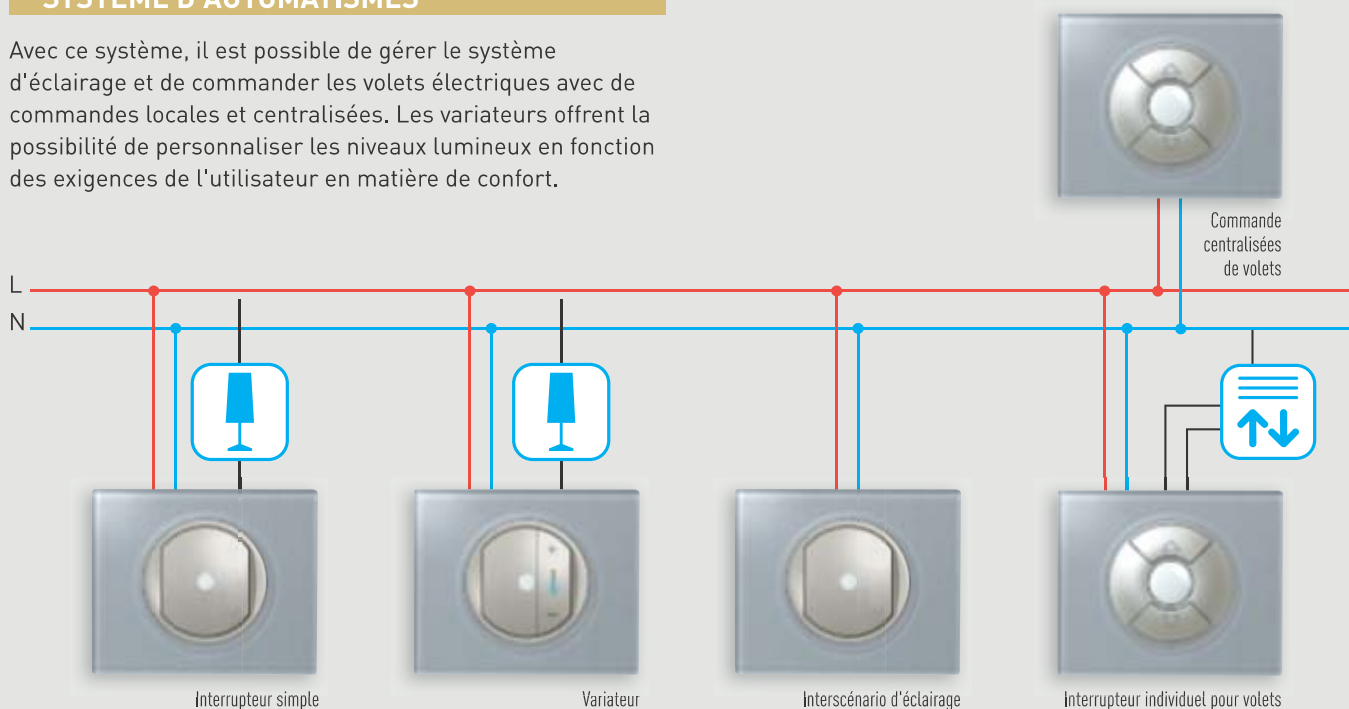

SYSTÈME DE CHAUFFAGE

Le système offre une gestion par zone du système de chauffage, et permet de réduire la consommation ainsi que de sélectionner

la température idéale pour chaque pièce de la maison en utilisant les appareils de régulation locaux.

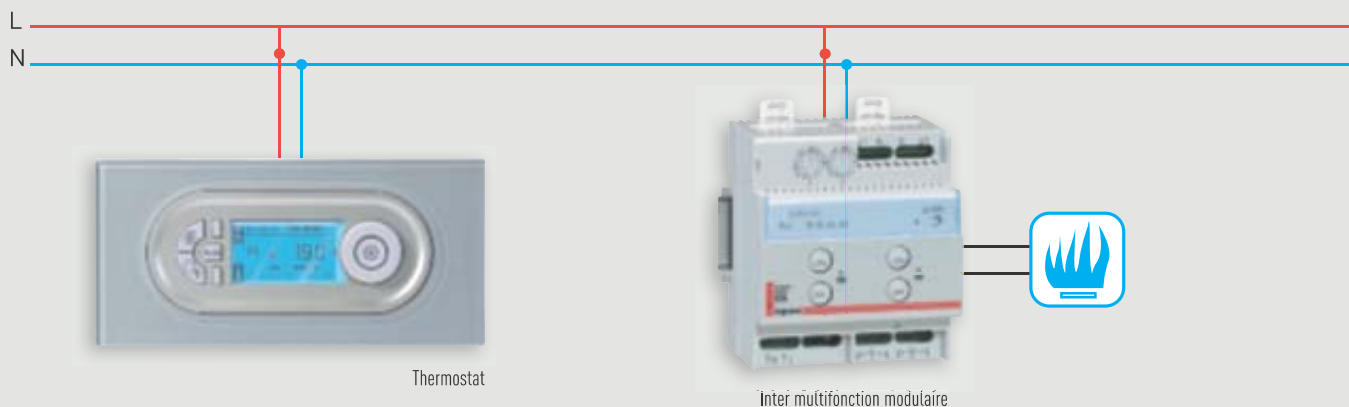

CRÉATION ET GESTION DES SCÉNARIOS

Avec une commande simple transmise manuellement ou automatiquement, il est possible de gérer plusieurs utilisateurs des systèmes d'automatisme et de chauffage, assurant ainsi un niveau de confort adapté au style de vie de l'utilisateur. Cette opération peut également être réalisée entièrement à distance en envoyant des commandes par la ligne téléphonique ou un ordinateur relié à Internet.

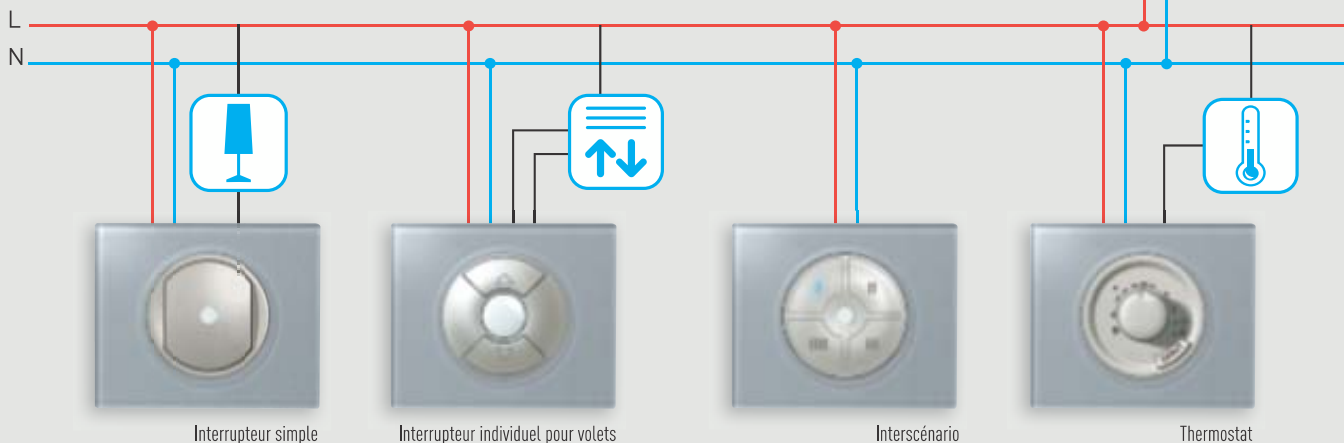
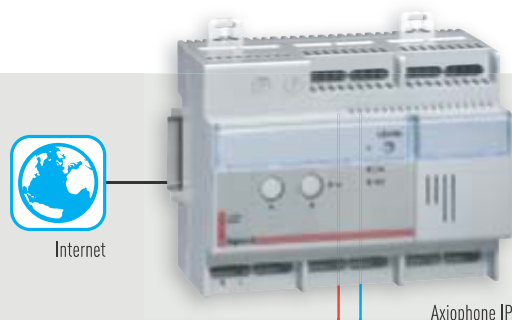

ALARMES TECHNIQUES

Une fuite d'eau ou de gaz peut être facilement détecté par le système domotique, lequel actionne rapidement une électrovanne afin de couper l'eau ou le gaz pour éviter que la fuite se répande dans toute la maison.

Outre les notifications visuelles et sonores émises par le détecteur technique, l'état de l'alarme peut aussi être affiché par une icône spécifique si le système est doté d'un gestionnaire de scénarios 672 84.



Les appareils

Les appareils du système CPL se divisent en deux catégories :

ÉMETTEURS

Ces appareils sont raccordés au réseau électrique 230 V, uniquement pour l'alimentation et la transmission des commandes et des informations de gestion des appareils connectés à la charge. Ils ne sont pas raccordés à la charge électrique.

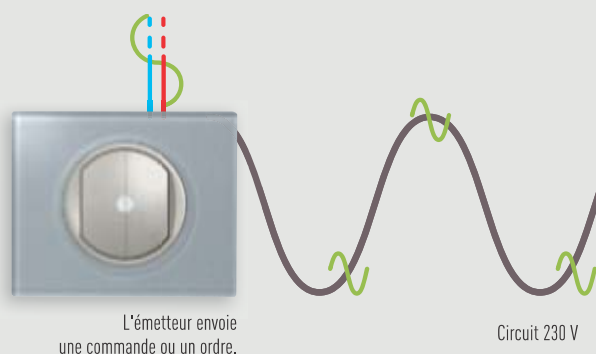

RÉCEPTEURS

Ces appareils sont disponibles en version encastrée, à compléter d'un enjoliveur et d'une plaque, ou en version modulaire et doivent être raccordés au réseau électrique 230 V d'une part, et à la charge à commander d'autre part. Lorsqu'ils sont raccordés uniquement au réseau électrique 230 V, ils fonctionnent seulement comme ÉMETTEURS, envoyant des informations aux appareils de même type raccordés à la charge à gérer.

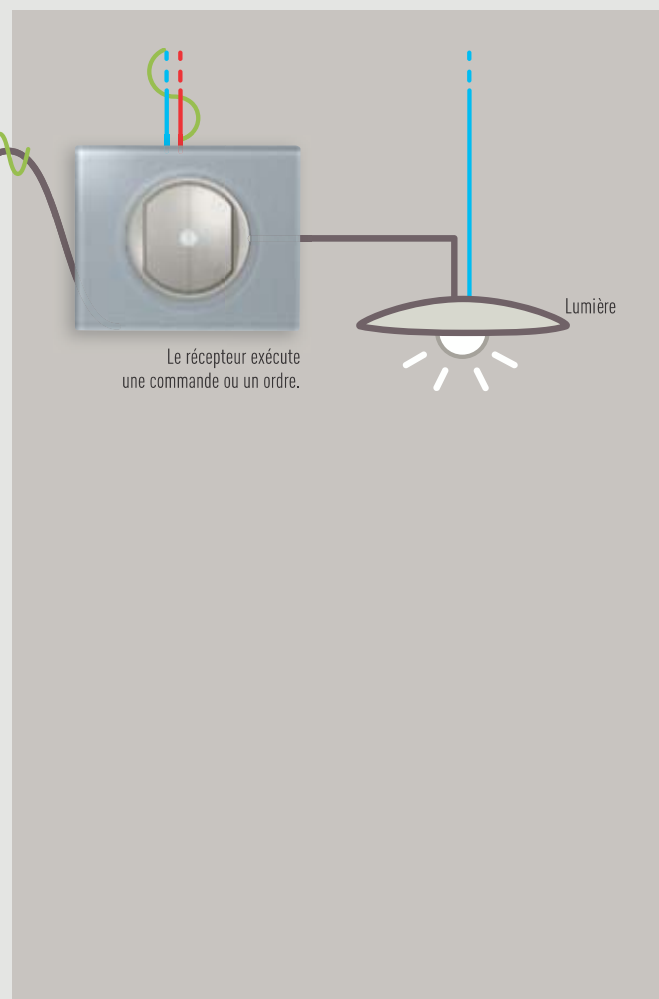

ÉMETTEURS

Gestion des lumières et des volets

Interrupteur pour commande de volets et lumières

Gestion des scénarios

- Gestionnaire de scénarios
- Interscénarios d'éclairage
- Interscénarios 4 scénarios

Gestion du chauffage

Thermostat d'ambiance programmable



Interrupteur de volets



Interrupteur d'éclairage



Gestionnaire des scénarios



Interscénario



Interrupteur double



Thermostat d'ambiance

Les appareils

ÉMETTEURS – COMMANDE À DISTANCE

Les appareils CPL encastrés sont dotés d'un récepteur infrarouge, ce qui permet de les gérer au moyen d'une télécommande. Celle-ci permet de gérer les fonctions de scénario décrites aux pages suivantes ainsi que les fonctions d'automatisme et de chauffage, accroissant ainsi le confort et la flexibilité d'utilisation du système domotique.

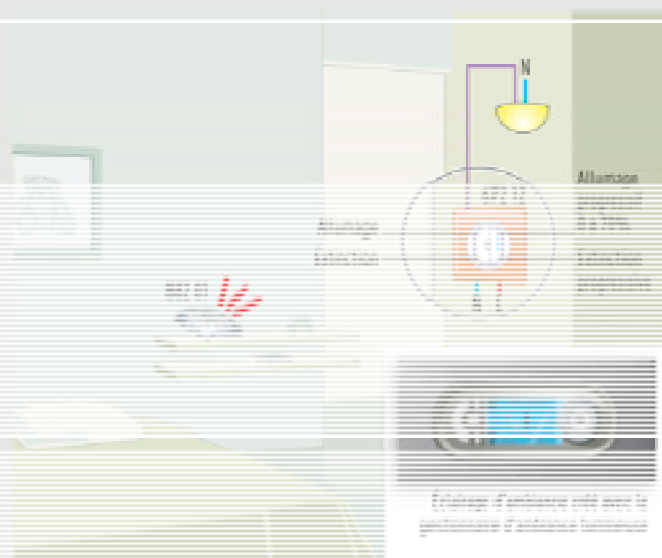

interscénario mobile émetteur infrarouge (882 01)

L'interscénario mobile peut commander des points d'éclairage, des commandes de volet roulant ou une commande de chauffage. Une fois la procédure d'apprentissage terminée, les 6 touches de l'appareil peuvent être utilisées pour commander les récepteurs associés.

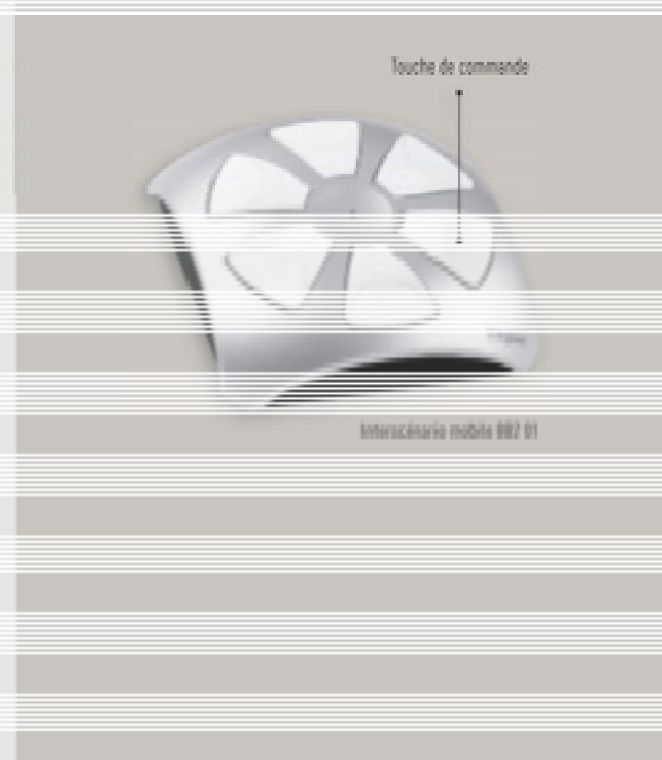

Télécommande infrarouge (882 20)

Cette télécommande permet de gérer jusqu'à 24 scénarios, ou 12 produits d'éclairage en ON/OFF par appui bref et variation par appui maintenu.



Télécommande 24
directions IR

Télécommande de scénario émetteur infrarouge

Cette télécommande permet de commander des appareils Céliane en envoyant des ordres par radio ou infrarouge. En plus des fonctions d'automatisme et chauffage, elle peut être programmée pour commander jusqu'à 4 scénarios et un poste de TV.



Télécommande de
scénario

Les appareils

RÉCEPTEURS

Interrupteurs pour lumières et volets

Interrupteurs de commande M/A pour lumières et stores, ainsi que pour volets roulants.

Variateurs

Permettent de commander la fonction marche/arrêt et de faire varier la lumière.

Gestion du chauffage

Thermostat d'ambiance et commande de dérogation locale du chauffage, pour la gestion de la température par zone.

Règles de fonctionnement

Chaque produit possède un identifiant unique.
Un récepteur peut commander jusqu'à 32 émetteurs de commandes.



Interrupteur d'éclairage



Interrupteur de volets



Interrupteur automatique



Variateur



Inter multifonction modulaire



Thermostat d'ambiance programmable



Thermostat d'ambiance

INTERFACES

En plus des appareils dotés des fonctions ÉMETTEUR et RÉCEPTEUR, les appareils ci-dessous peuvent être utilisés pour assurer le système CPL à d'autres systèmes reposant sur la technologie BUS SCS.

Interface CPL/alarme intrusion

Cette interface permet d'activer des scénarios d'automatisme avec des appareils CPL lorsque des conditions d'alarme sont détectées par le système d'alarme intrusion filaire.



interface CPL/alarme intrusion

Interface CPL/portier vidéo

Cette interface permet de configurer des scénarios à partir du tableau. Contrôle de la gâche, visualisation de l'état des alarmes techniques et intrusion sur l'écran du portier.



Interface CPL/portier vidéo

Installation des appareils

DANS UNE BOITE D'ENCASTREMENT, AVEC ENJOLIVEURS BLANCS OU EN TITANE

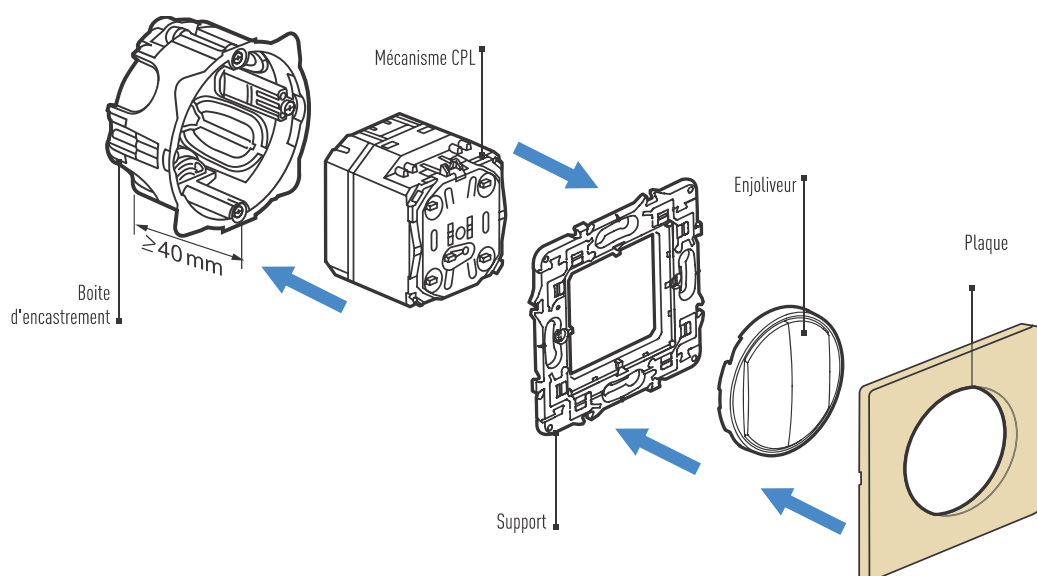

DANS LES TABLEAUX POUR LES APPAREILS MODULAIRES

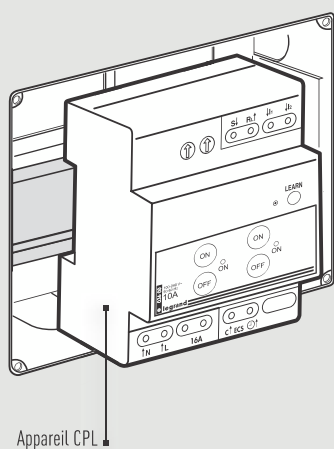

CONNECTÉE À UNE PRISE ÉLECTRIQUE 230 V

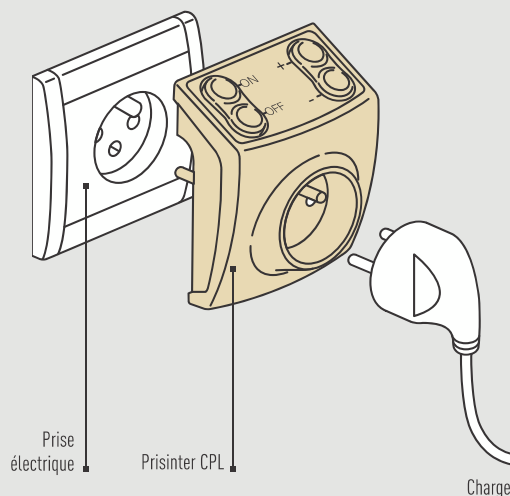

Caractéristiques du système électrique

Chaque appareil CPL utilise le réseau 230 Vca pour envoyer les informations. C'est pourquoi la phase (L) et le neutre (N) du système électrique doivent toujours être présents, soit dans la boîte de dérivation, soit au tableau électrique où le dispositif est installé.

Si un variateur est utilisé pour régler la puissance des charges électroniques, utilisez les filtres 882 21 et 882 23 comme indiqué sur le schéma.

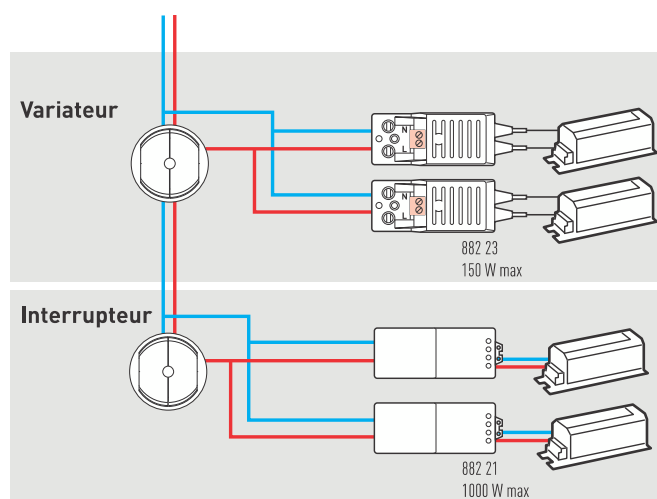
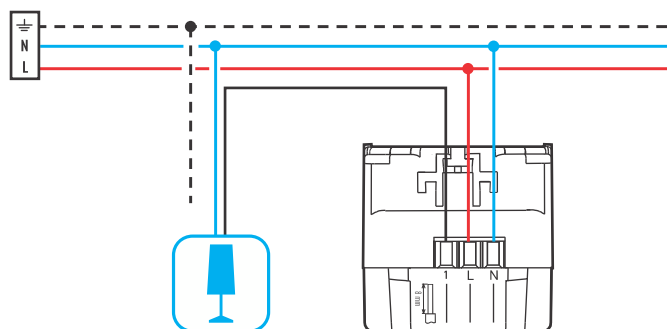

Pour choisir le filtre adapté à la charge, consultez le tableau ci-dessous :

TYPE DE CHARGE	COMPATIBILITÉ
Lampe à incandescence	oui
Halogène 230 V~	oui
Halogène TBT avec transformateur ferromagnétique ou torique	oui
Halogène TBT avec transformateur électronique	1) oui avec transformateurs Legrand 420 56 ou 420 57, nombre maximum : 20. 2) oui (avec d'autres transformateurs) avec un filtre 882 21* (1 000 W) ou 882 23 (150 W), câblé entre l'interrupteur et les transformateurs. *Remarque : Si la commande est un variateur Céliane 672 12 ou un télévariateur modulaire 036 10, il est nécessaire de forcer le mode de fonctionnement du variateur sur capacitif.
Tube fluorescent ou ampoule fluocompacte avec ballast intégré ou séparé.	oui avec un filtre 882 21 (1 000 W) ou 882 23 (150 W), câblé entre l'interrupteur et les transformateurs. Remarque : Ce type de charge n'est pas compatible avec les variateurs CPL, sauf si la charge est connectée à un ballast 1-10 V.
LED des transformateurs électroniques	OUI avec un filtre 882 21 (1 000 W) ou 882 23 (150 W), câblé entre l'interrupteur et les transformateurs. Remarque : Ce type de charge n'est pas compatible avec les variateurs CPL.
Ampoule à vapeur de mercure Ampoule à vapeur de sodium Ampoule à iodures métalliques	non

Remarque : En cas de défaut de ligne, l'utilisation de prises 882 12 ou l'isolation des circuits des appareils du reste de l'installation à l'aide de filtres 036 09 permet généralement de rétablir les conditions normales de fonctionnement.

Caractéristiques du système électrique

Les circuits intégrant des appareils CPL doivent être dédiés à ces produits et à leur charge. Cela signifie que les produits CPL doivent être isolés des éléments électriques fortement perturbateurs avec le filtre réf. 036 09 [exemples : les circuits de prises de courant, ascenseurs, écrans plasma ou TV, réfrigérateurs, fours, lave-linge, etc.).

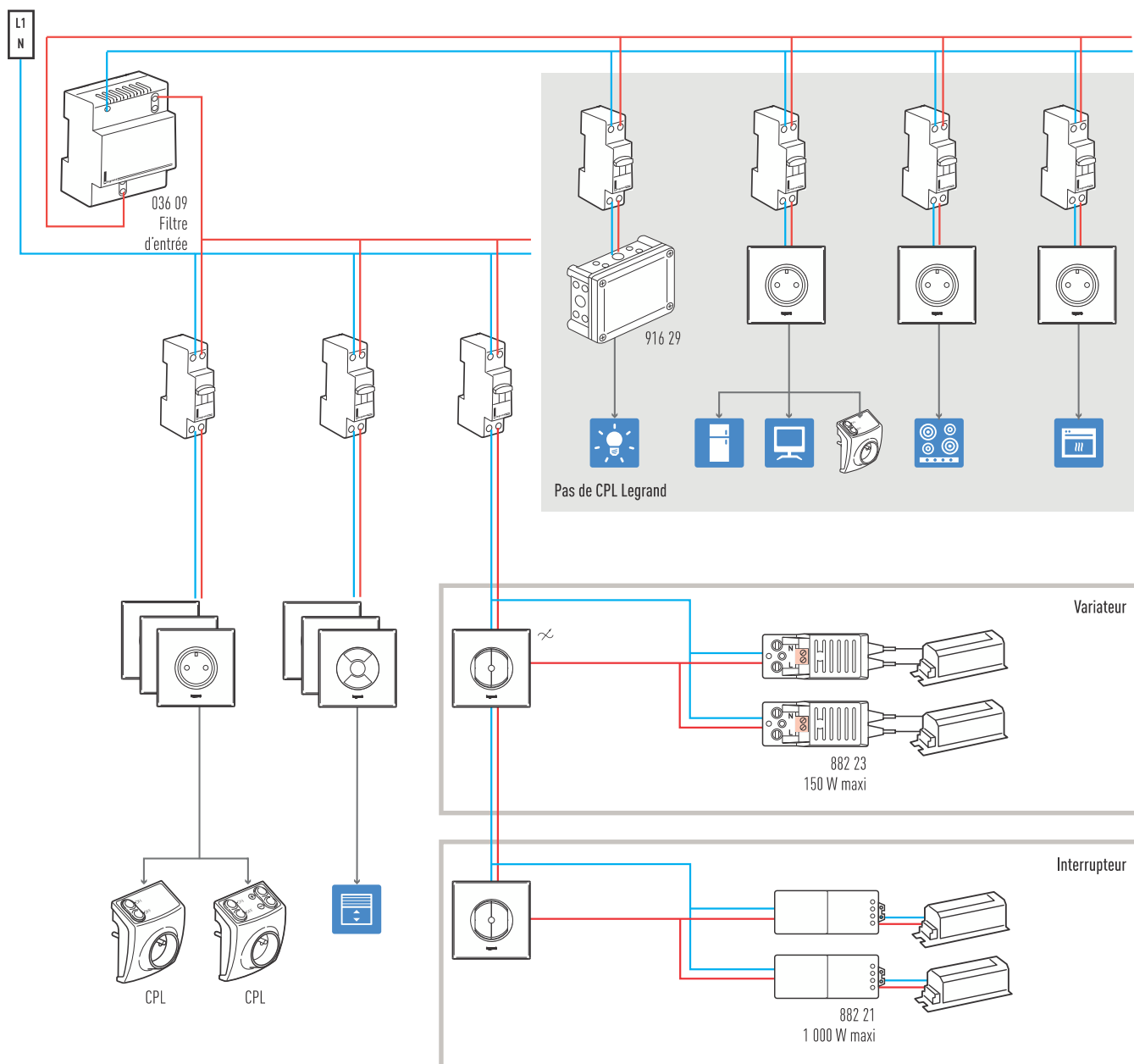

Dans le cas d'une distribution électrique triphasée, utiliser le coupleur de phases 036 08 pour assurer l'échange d'informations entre tous les appareils CPL installés sur les lignes électriques.

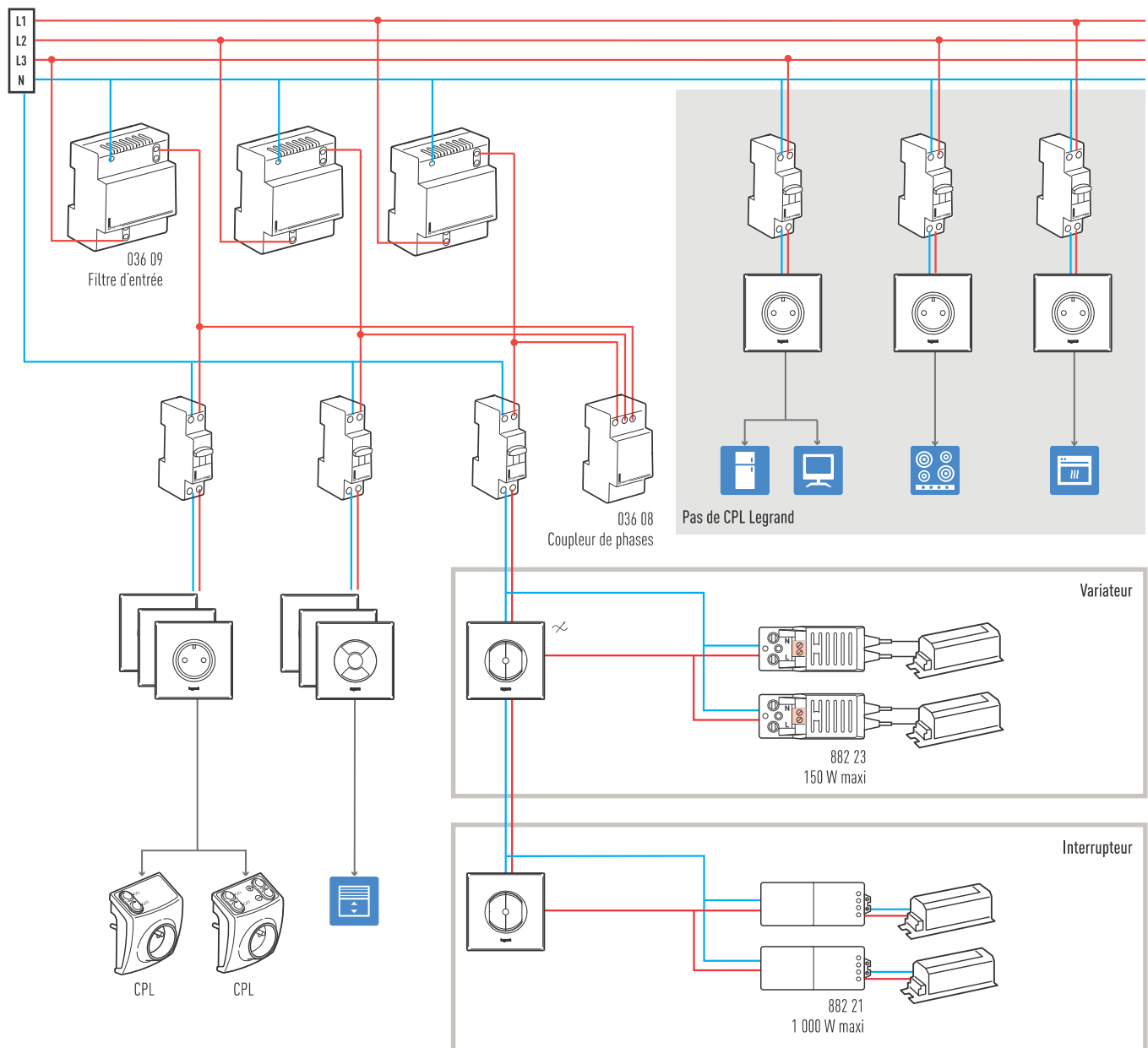

Caractéristiques générales

La configuration est obligatoire pour tous les appareils de la gamme de systèmes domotiques Céliane. Cette procédure permet de définir la fonction de chaque appareil du système. Chaque appareil peut être configuré pour envoyer une commande à d'autres appareils ou pour recevoir et exécuter un ordre (par exemple, l'allumage d'une lumière). L'appareil qui envoie une commande est appelé « ÉMETTEUR » et celui qui l'exécute est appelé « RÉCEPTEUR ».

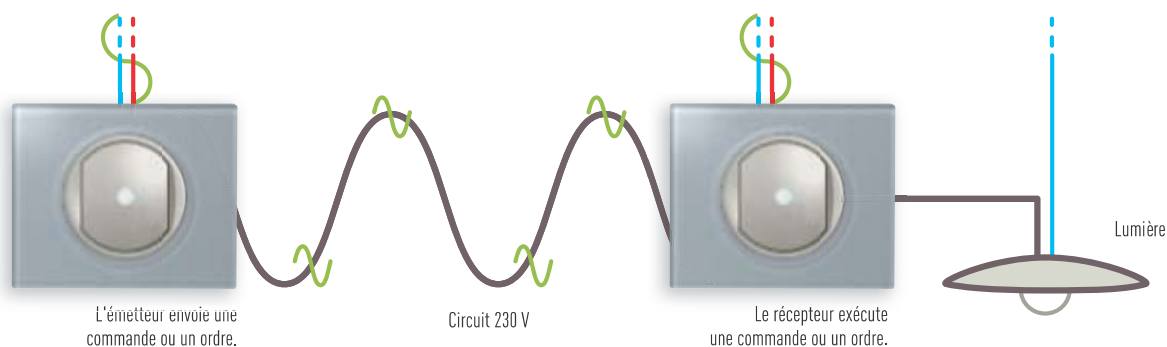

TYPE DE COMMANDE

Dans un système CPL, il est possible de définir trois types de commande :

- **Commande simple ou centralisée**, pour un ou plusieurs RÉCEPTEURS ayant la même fonction
- **Commande générale**, pour tous les RÉCEPTEURS ayant la même fonction

- **Commande de scénarios**, pour certains RÉCEPTEURS avec des fonctions différentes (lumières, volets, chauffage, etc.)

Remarque : Le scénario est une commande particulière que l'utilisateur peut définir pour personnaliser l'environnement en fonction de ses préférences, en activant différentes charges (certaines lumières, certains volets) et en réglant la température à un niveau confortable.

Commande simple

L'ÉMETTEUR commande la lampe connectée au RÉCEPTEUR correspondant. La lampe peut également être commandée par le biais de la touche de commande du RÉCEPTEUR.

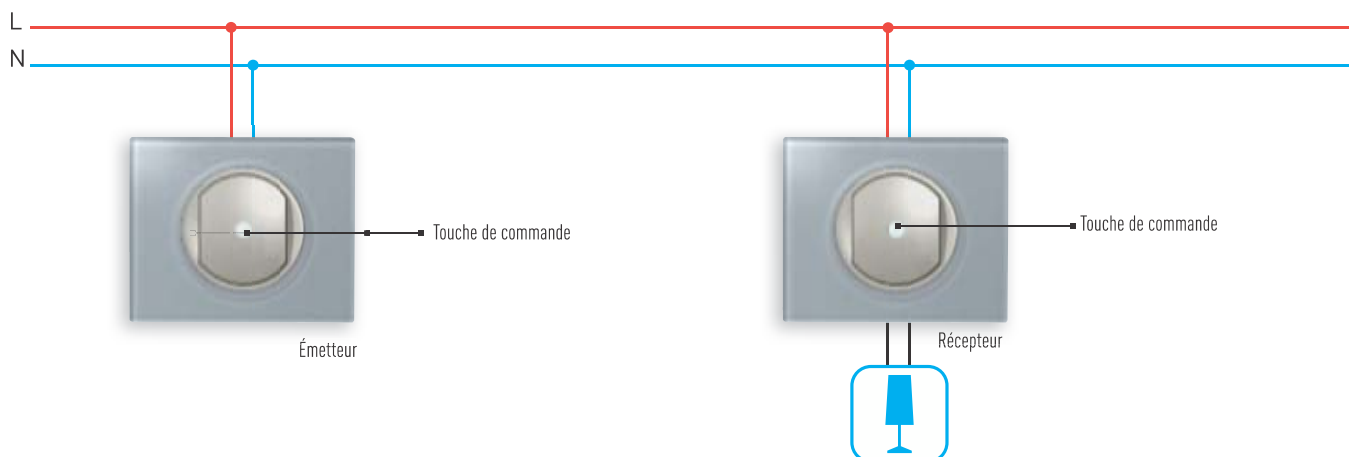

Commande centralisée

Comme illustré sur le schéma ci-dessous, si 5 lampes sont installées au sein d'un bâtiment, un ÉMETTEUR peut être configuré pour commander simultanément uniquement les lampes n° 1, 3 et 4. Les lampes restantes sont gérées par d'autres ÉMETTEURS.

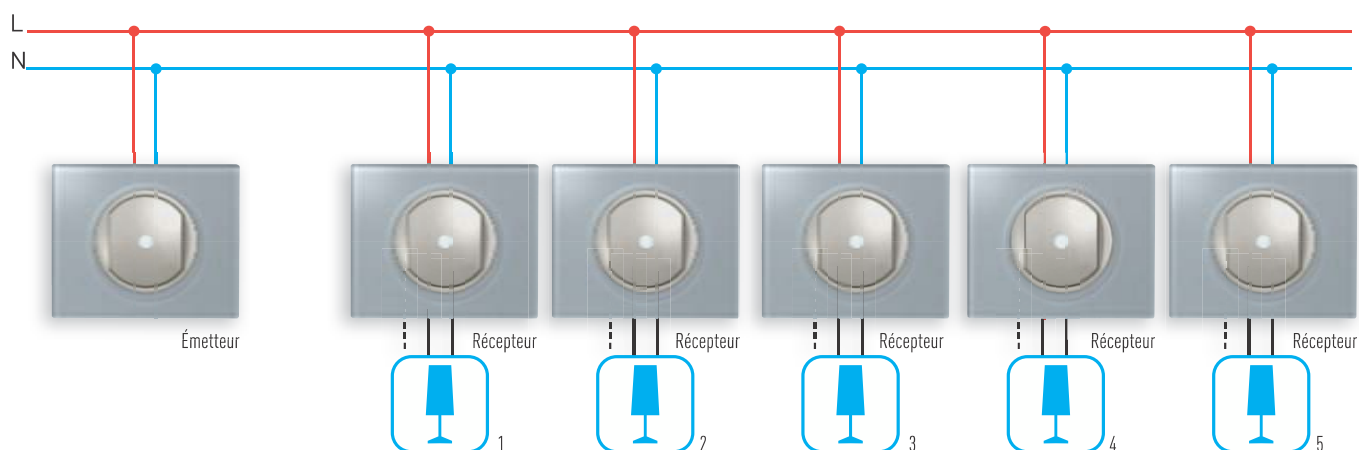

Commande générale

Dans ce cas, l'ÉMETTEUR est programmé pour envoyer une commande MARCHÉ ou ARRÊT à tous les RÉCEPTEURS. Un simple appui suffit pour allumer ou éteindre toutes les lampes de la maison.

Commande de scénarios

Avec un interscénario (ÉMETTEUR), il est possible d'enregistrer et d'activer un scénario programmé pour actionner simultanément certains volets et certaines lampes du système domotique connecté aux RÉCEPTEURS, par exemple le volet n° 1 et deux lampes.

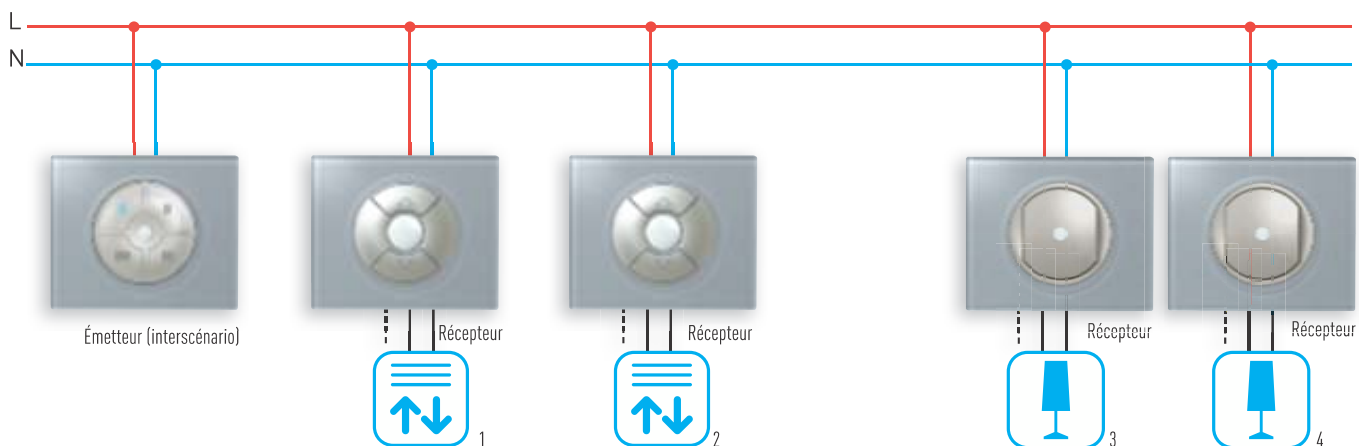

Caractéristiques générales

Configuration par défaut

Outre les modes répertoriés qui peuvent être définis en programmant les appareils, il est aussi possible d'utiliser la configuration par défaut. Il s'agit du mode de fonctionnement par défaut des différents appareils avant qu'une procédure d'apprentissage soit exécutée.

Par défaut, dans le mode de communication par courant porteur en ligne, tous les appareils ayant la même fonction peuvent se commander les uns les autres. Cela est utile pour vérifier le câblage des différents appareils ainsi que leur capacité à communiquer.

Exemple de configuration d'éclairage :

Dans la configuration par défaut, il suffit d'appuyer sur la touche ON d'une commande d'éclairage quelconque pour que toutes les lampes de l'installation pilotée par un dispositif d'éclairage CPL s'allument. C'est pourquoi il est nécessaire d'effacer la configuration par défaut programmée en usine de tous les appareils avant de démarrer la procédure d'apprentissage. Cette opération consiste à isoler chaque appareil pour qu'ils commandent uniquement les charges qui leur sont associées par câblage.

Suppression de la configuration par défaut programmée en usine d'un appareil

Procédure : appuyez deux fois de suite sur la touche LEARN.

Rétablissement de la configuration d'usine

Le rétablissement de la configuration d'usine permet de réinitialiser la mémoire du produit et de restaurer les paramètres par défaut.

Procédure : appuyez brièvement sur la touche LEARN, puis appuyez à nouveau sur cette touche et maintenez-la enfoncée pendant 10 secondes, jusqu'à ce que la LED clignote.

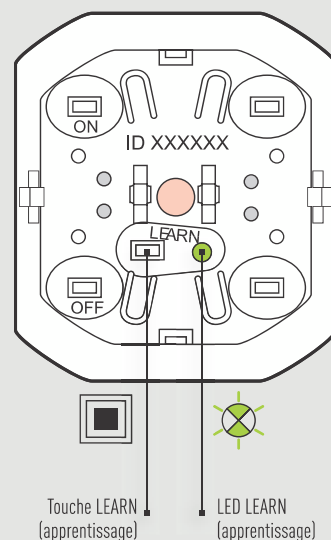

Mode de configuration

La configuration des appareils est une procédure d'« auto-apprentissage ». Aucun accessoire de configuration supplémentaire n'est requis (configurateurs numérotés, etc.). Outre les touches dédiées à la commande locale de la charge connectée, chaque appareil dispose d'une touche LEARN qui permet d'exécuter la procédure d'auto-apprentissage et d'une LED indiquant les différentes étapes de cette procédure.

Signification des LED :

Clignotement lent : début de la procédure d'apprentissage.

Clignotement rapide : appareil occupé, procédure d'apprentissage en cours.

Allumage fixe : mémoire pleine ou erreur de procédure d'apprentissage.

Principe de programmation

Les instructions données ci-dessous s'appliquent à tous les appareils CPL : la procédure de programmation d'un interrupteur 672 02 est donnée à titre d'exemple.

Programmation :

Il est recommandé d'effacer la configuration par défaut en appuyant deux fois de suite sur la touche LEARN de chaque appareil.

- 1 - Sélectionnez le produit qui sera défini comme émetteur du scénario à programmer.
- 2 - Appuyez sur la touche LEARN.
- 3 - Appuyez sur la touche de commande de l'émetteur qui activera le scénario.
- 4 - Appuyez sur la touche LEARN de l'appareil défini comme récepteur.
- 5 - Sur l'appareil récepteur, appuyez sur la touche de commande correspondant à l'action à exécuter (exécution locale de l'action à inclure dans le scénario).
- 6 - Répétez les étapes 4 et 5 sur tous les récepteurs du scénario.
- 7 - Terminez la procédure de programmation en appuyant à nouveau sur la touche LEARN de l'émetteur.

Durée de la procédure de programmation

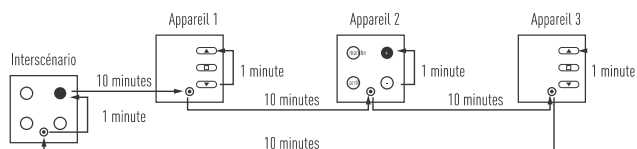

Attention :

Si la procédure d'apprentissage dure trop longtemps, elle s'arrête automatiquement. Toute programmation déjà effectuée sera conservée en mémoire.

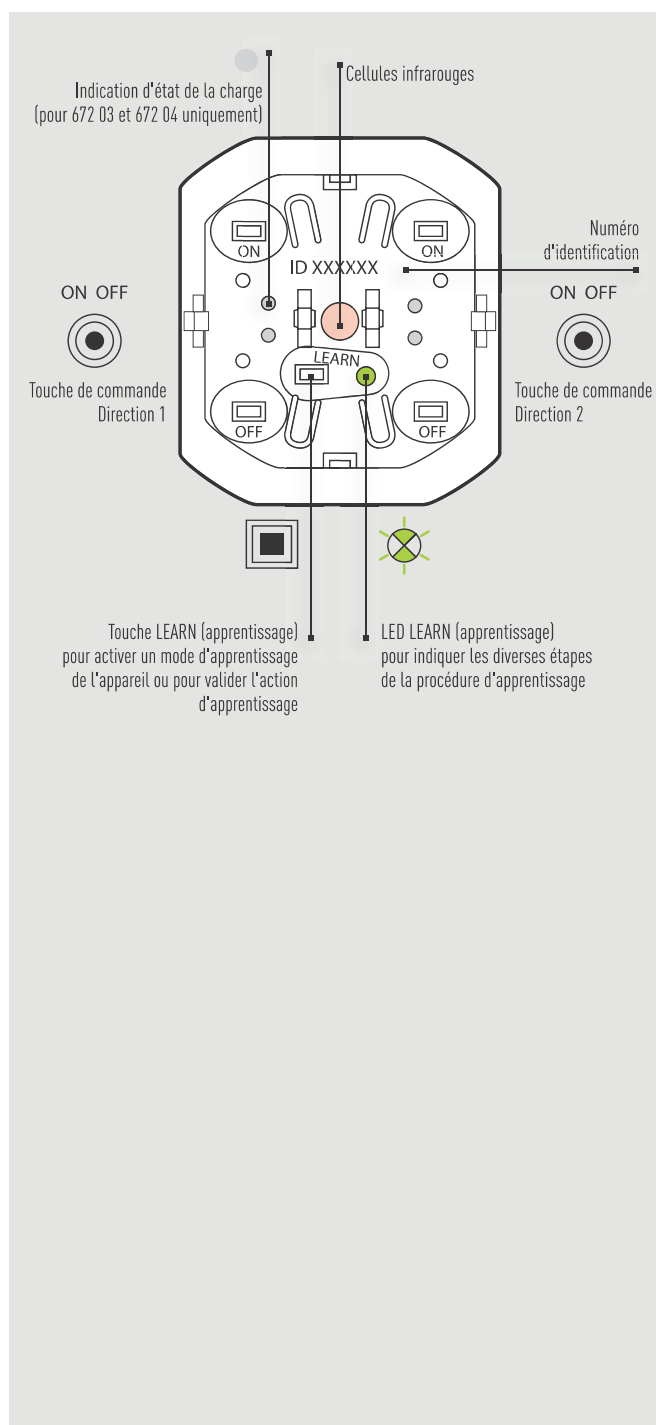

Mode de configuration

Fonctionnement comme récepteur

L'interrupteur double possède deux sorties d'éclairage. Celles-ci peuvent être activées/désactivées au moyen de commandes à distance :

- Commandes d'éclairage, scénarios d'éclairage ou scénarios fonctionnant par courant porteur en ligne
- Interscénario modulaire CPL
- Axiophone IP

Exemple :

Réalisation d'un va-et-vient à l'aide des touches ON et OFF d'un interscénario d'éclairage (672 08) et d'un interrupteur double (672 02).

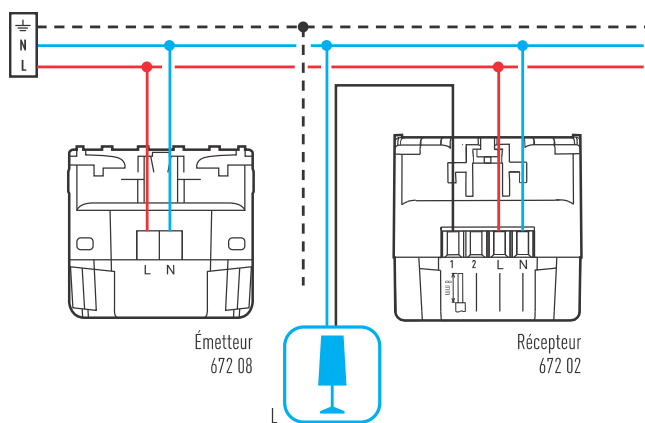

Légende des symboles

- | | |
|---------------------|---------------------|
| | |
| Clignotement rapide | Clignotement |
| | |
| Clignotement lent | Pas de clignotement |

FONCTIONNEMENT	ÉTAT DU VOYANT	L
Interscénario émetteur 672 08 : Appuyez sur la touche Learn		
Appuyez sur la touche ON		
Interrupteur double récepteur 672 02 : Appuyez sur la touche Learn		
Appuyez sur la touche ON (direction 1)		
Interscénario émetteur 672 08 : Appuyez sur la touche Learn		
Interrupteur double récepteur 672 02 :		

Il n'est pas nécessaire de programmer la touche OFF de l'interscénario d'éclairage, car son apprentissage se fait automatiquement.

Les touches ON/OFF de l'interscénario d'éclairage activent/désactivent la charge connectée à l'interrupteur double.

Fonctionnement comme émetteur

L'interrupteur double possède deux directions de commande. Elles peuvent commander un interrupteur ou un variateur distant pour l'éclairage/extinction des lumières uniquement, ou un interrupteur simple pour la montée/descente des volets distants uniquement.

Exemple :

Commande d'un interrupteur simple (672 01) depuis un interrupteur double avec les touches de commande de la direction 2 (672 02) :

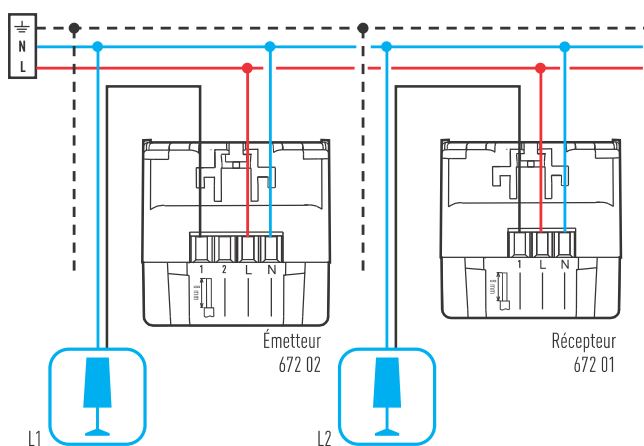

FONCTIONNEMENT		ÉTAT DU VOYANT	L
Interrupteur double émetteur 672 02 : ■ Appuyez sur la touche Learn			
Appuyez sur la touche ON (direction 2)			
Interrupteur simple récepteur 672 01 : Appuyez sur la touche Learn			
Appuyez sur la touche ON			
Interrupteur double émetteur 672 02 : ■ Appuyez sur la touche Learn			
Interrupteur simple récepteur 672 01 :			

Les touches ON/OFF de la direction 1 de l'interrupteur double activent/désactivent la charge connectée à l'interrupteur double. Les touches ON/OFF de la direction 2 de l'interrupteur double activent/désactivent la charge connectée à l'interrupteur simple.

Mode de configuration

Vérification d'un programme

- 1 - Appuyez sur la touche LEARN de l'émetteur* à vérifier : la LED se met à clignoter lentement.
- 2 - Appuyez sur la touche qui permet de lancer le programme à vérifier : la LED clignote alors rapidement, tout comme les LED de tous les récepteurs* impliqués.
- 3 - Une fois le programme vérifié, appuyez sur la touche LEARN de l'émetteur : toutes les LED cessent de clignoter.

Modification d'un programme

Ajout d'un appareil à un programme

- 1 - Appuyez sur la touche LEARN de l'émetteur* à modifier : la LED se met à clignoter lentement.
- 2 - Appuyez sur la touche qui permet de lancer le programme à modifier : la LED clignote alors rapidement, tout comme les LED de tous les récepteurs impliqués.
- 3 - Appuyez sur la touche LEARN de l'appareil à ajouter : la LED se met à clignoter lentement.
- 4 - Appuyez sur la ou les touches correspondant à l'état désiré (marche/arrêt, montée/descente, etc.) : la LED clignote alors rapidement.
- 5 - Appuyez sur la touche LEARN de l'émetteur à modifier pour terminer la procédure de programmation : toutes les LED cessent de clignoter.

Suppression d'un appareil d'un programme

- 1 - Appuyez sur la touche LEARN de l'émetteur à modifier : la LED se met à clignoter lentement.
- 2 - Appuyez sur la touche qui lance le programme à modifier : la LED clignote alors rapidement, tout comme les LED de tous les récepteurs impliqués.
- 3 - Appuyez sur la touche LEARN de l'appareil à supprimer : la LED cesse de clignoter.
- 4 - Revenez à l'émetteur. Pour terminer la procédure de programmation, appuyez sur LEARN : toutes les LED cessent de clignoter.



Remarque : Cas particulier concernant les interrupteurs doubles CPL 672 02 et 672 04. Ces inters d'éclairage doubles ne disposent que d'une seule touche LEARN. Pour supprimer un seul des 2 interrupteurs inclus dans le même scénario, procédez comme suit :

- 1) Supprimez l'appareil en suivant la procédure décrite précédemment => Les 2 interrupteurs sont supprimés du programme.
- 2) Réintégrez l'interrupteur dans le programme en suivant la procédure inverse « Ajout d'un produit à un scénario ».

Fonctions du système CPL

Fonctions du système CPL

Système d'automatismes	398
Gestion de l'éclairage	400
Gestion des stores et des volets	409
Système de régulation de la température	416
Fonctions spéciales	422
Gestion de scénarios	422
Alarmes techniques	427
Intégration du système :	
Interfaces.....	428
Commande à distance des fonctions.....	429

Gestion des lumières et des volets

Le système d'automatismes CPL Céliane comprend une vaste gamme d'appareils conçus pour gérer facilement le système d'éclairage et commander l'ouverture et la fermeture des volets et des stores motorisés.

Outre les fonctions standard MARCHE/ARRÊT, le système est doté de fonctions permettant de régler l'intensité de l'éclairage depuis un appareil de commande locale ou au moyen d'une télécommande. De la même manière, il est possible de régler la position des volets électriques en fonction d'un niveau d'ouverture programmé.

En ajoutant un gestionnaire de scénarios, il est possible d'activer différentes charges afin de créer des ambiances particulièrement confortables.

AVANTAGES DE L'AUTOMATISME DES LUMIÈRES

- Commande du circuit d'éclairage à l'aide d'une télécommande
- Réglage de l'intensité de toutes les lumières d'une zone depuis un seul endroit
- Augmentation simple du nombre de points de commande
- Centralisation des commandes d'éclairage de la maison



AVANTAGES DE L'AUTOMATISME DES VOILETS

Confort d'utilisation

- Déplacement de la commande : tous les interrupteurs individuels peuvent être commandés à distance.
- Flexibilité d'utilisation : possibilité de définir différents niveaux d'ouverture adaptés aux besoins de l'utilisateur.
- Automatisation de la commande : ouverture, fermeture ou prédéfinition du positionnement des volets et des stores sans intervention de la part de l'utilisateur.

Économie et sécurité

- Adaptation du niveau d'ouverture des volets et positionnement des stores, en fonction du niveau d'éclairement.
- Protection des stores grâce au détecteur de vent ; installation avancée flexible.
- Personnalisation de l'installation : possibilité de redéfinir les commandes centralisées à tout moment.
- Augmentation du nombre de commandes : ajout extrêmement simple d'une ou plusieurs commandes générales.

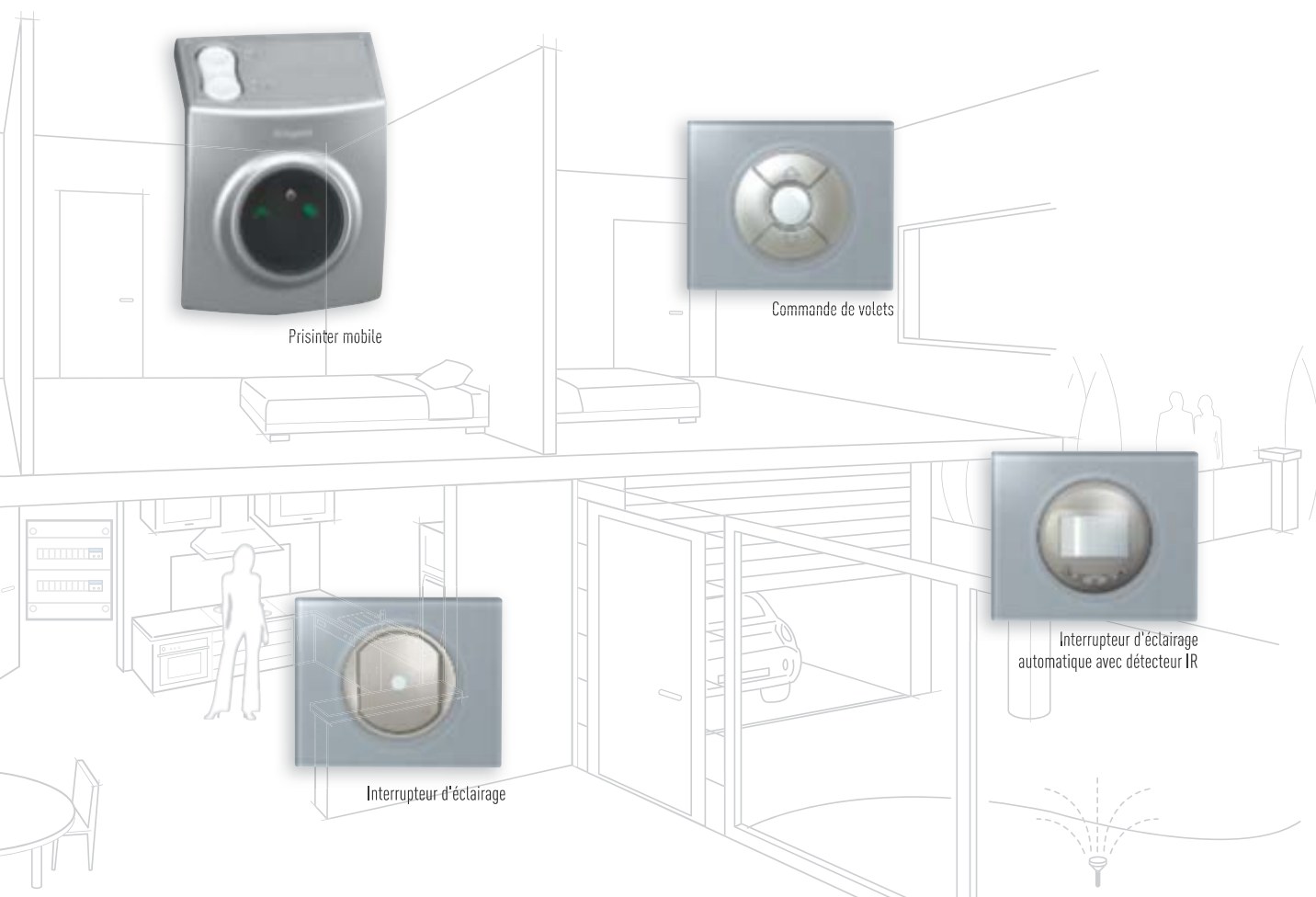

Gestion de l'éclairage

INTERRUPTEURS

Interrupteurs encastrés pour une ou deux charges jusqu'à 2 500 W

Ces appareils permettent de mettre sous/hors tension l'une des deux charges. Disponibles avec ou sans voyant.

En fonction de la programmation, ils peuvent fonctionner comme appareils de commande (ÉMETTEUR) ou de mise en œuvre (RÉCEPTEUR) ; dans ce cas, la charge doit être connectée aux bornes correspondantes.

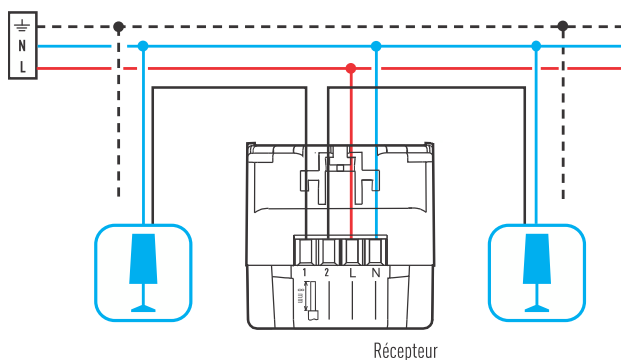

Utilisation d'un interrupteur double en tant que RÉCEPTEUR pour la gestion de deux lampes.

Interrupteurs automatiques avec détecteur IR pour charge jusqu'à 1 000 W

Dotés d'un capteur de luminosité infrarouge, ces dispositifs activent la commande MARCHE lorsqu'un mouvement est détecté à l'intérieur de la zone contrôlée par le détecteur, uniquement si le niveau de luminosité de la pièce est inférieur à la valeur sélectionnée sur l'interrupteur. La touche appropriée peut également être utilisée pour commander manuellement la charge.

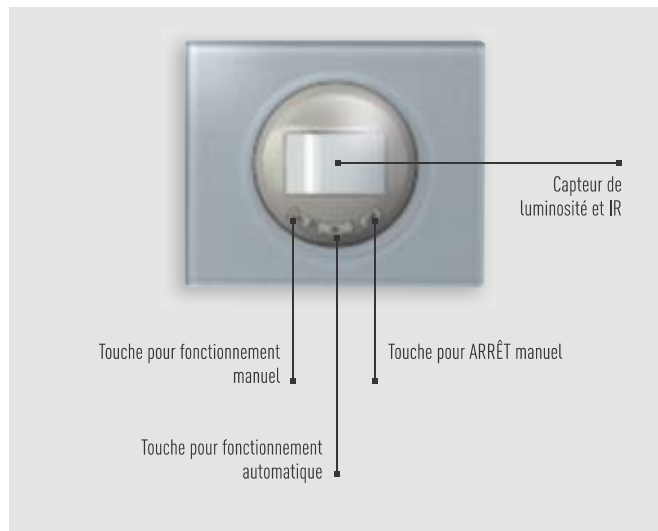
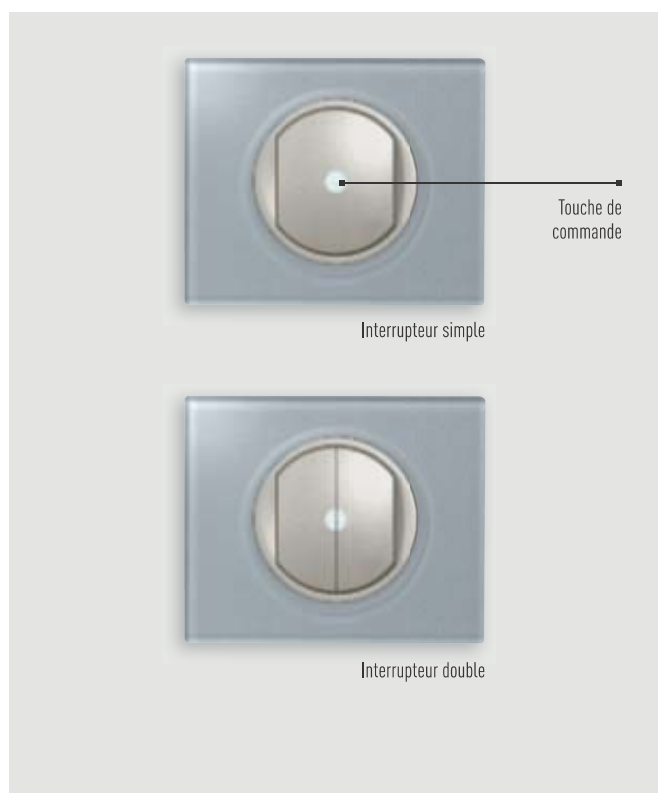

Prisinter mobile pour charges jusqu'à 2 500 W

Connecté à une prise d'alimentation 230 V, cet appareil permet de commander la marche et l'arrêt d'une charge d'une puissance allant jusqu'à 2 500 W. Du fait de ses caractéristiques, cet appareil fonctionne uniquement comme RÉCEPTEUR et exécute les ordres de commande envoyés par les appareils configurés comme ÉMETTEURS.

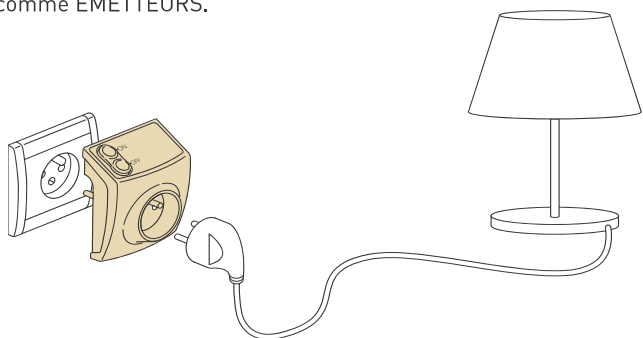

Utilisation de prisinter mobile pour la gestion d'une lampe.

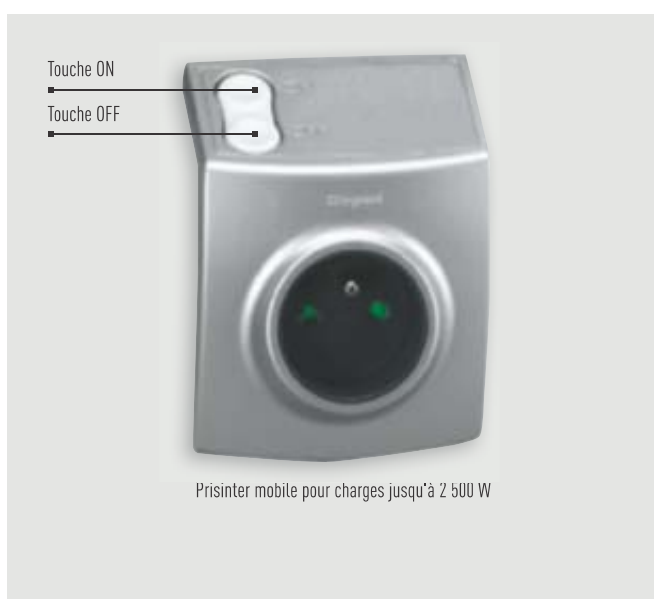

Interrupteur modulaire pour deux charges jusqu'à 2 500 W

Conçu en format modulaire pour installation en tableaux, cet appareil peut gérer la marche et l'arrêt de deux charges d'une puissance allant jusqu'à 2 500 W.

Lorsqu'il est configuré comme ÉMETTEUR, l'interrupteur peut être connecté à des interrupteurs horaires, des commandes traditionnelles et des détecteurs crépusculaires afin de générer des commandes à envoyer à des RÉCEPTEURS ou de générer des scénarios. En mode RÉCEPTEUR, le dispositif exécute la commande M/A envoyée par les ÉMETTEURS.

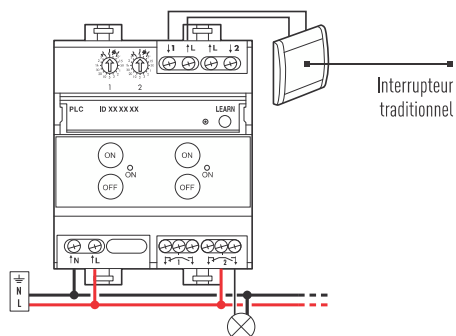

Utilisation de l'interrupteur comme ÉMETTEUR, géré par un interrupteur classique.

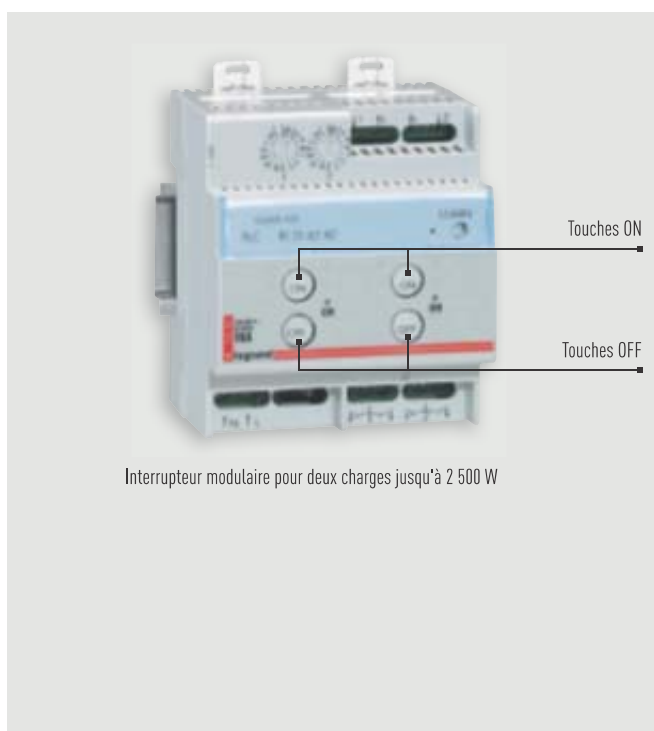

Gestion de l'éclairage

VARIATEUR

Les variateurs sont des dispositifs qui permettent de créer des ambiances lumineuses particulièrement confortables pour l'utilisateur. Outre l'allumage et l'arrêt des lampes commandées, ils permettent de régler leur niveau de luminosité. Lorsqu'ils sont configurés comme ÉMETTEURS, ils servent

d'appareils de commande pour les autres variateurs. Lorsqu'ils sont configurés comme RÉCEPTEURS, ils régulent la charge connectée à leurs bornes en fonction des commandes reçues depuis d'autres appareils (variateurs, interscénarios, etc.).

Exemple de variateur configuré comme ÉMETTEUR, pour la commande à distance d'un variateur RÉCEPTEUR,

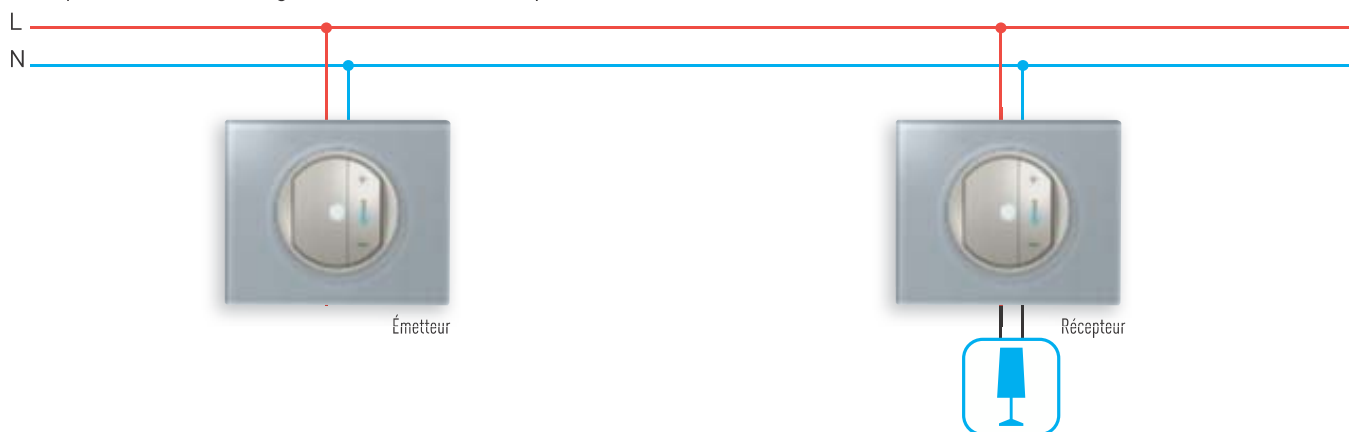

Variateur encastré pour charges jusqu'à 600 W

Également disponibles avec un indicateur d'état de la charge pilotée, ces appareils permettent la régulation linéaire de la

charge connectée et la sélection de deux niveaux prédéfinis, en fonction des exigences de l'utilisateur.

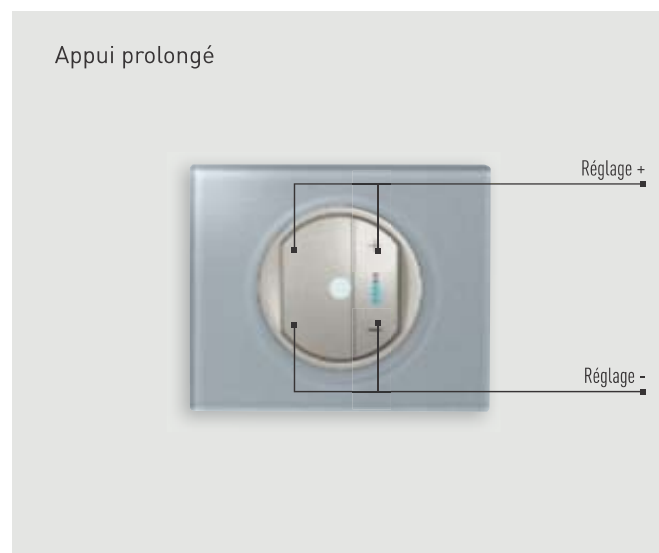
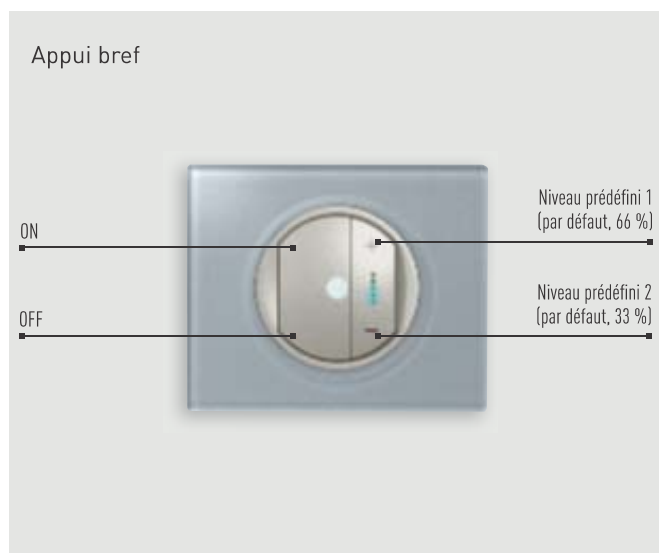

Prisinter variateur pour charges jusqu'à 500 W

Connecté à une prise de courant 230 V, cet appareil permet de commander la marche et l'arrêt d'une charge jusqu'à 500 W, ainsi que d'en régler la puissance. Du fait de ses caractéristiques, cet appareil fonctionne uniquement comme RÉCEPTEUR et exécute les ordres de commande envoyés par les appareils configurés comme ÉMETTEURS. Les touches appropriées situées sur la partie inférieure du variateur peuvent être utilisées pour commander localement la charge.

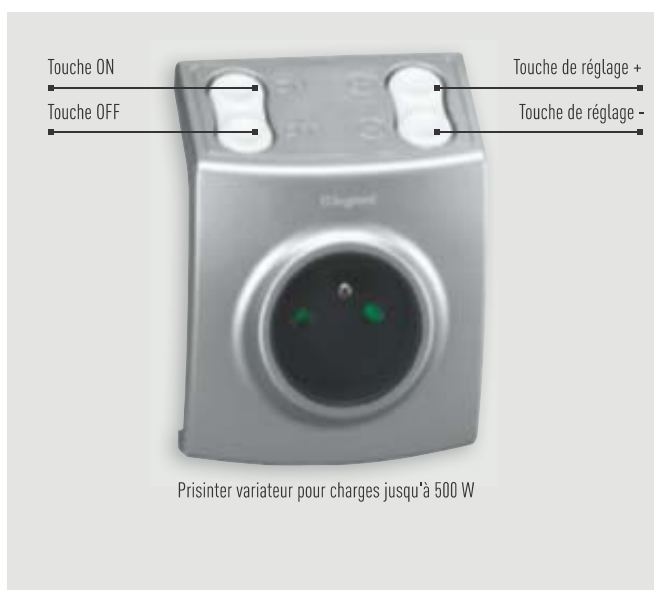
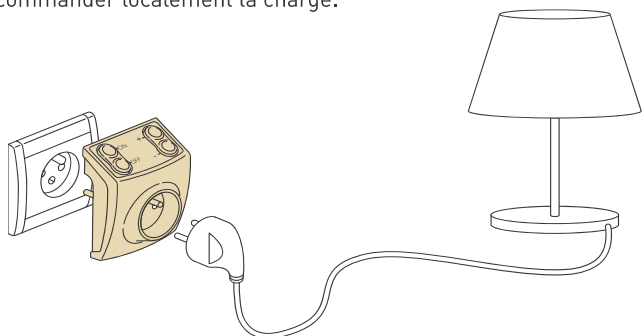

Variateur modulaire pour charges jusqu'à 1 000 W

Destinés à une installation sur tableaux, ces dispositifs peuvent commander des charges d'une puissance maximale de 1 000 W. Outre la régulation linéaire de la puissance, ils offrent la possibilité de sélectionner des niveaux prédéfinis en fonction des besoins de l'utilisateur.

Deux versions sont disponibles :

- pour transformateurs ferromagnétiques et électroniques ;
- avec sortie 1-10 V, pour ballasts électroniques.

Les touches appropriées situées sur la partie inférieure du variateur peuvent être utilisées pour commander localement la charge.

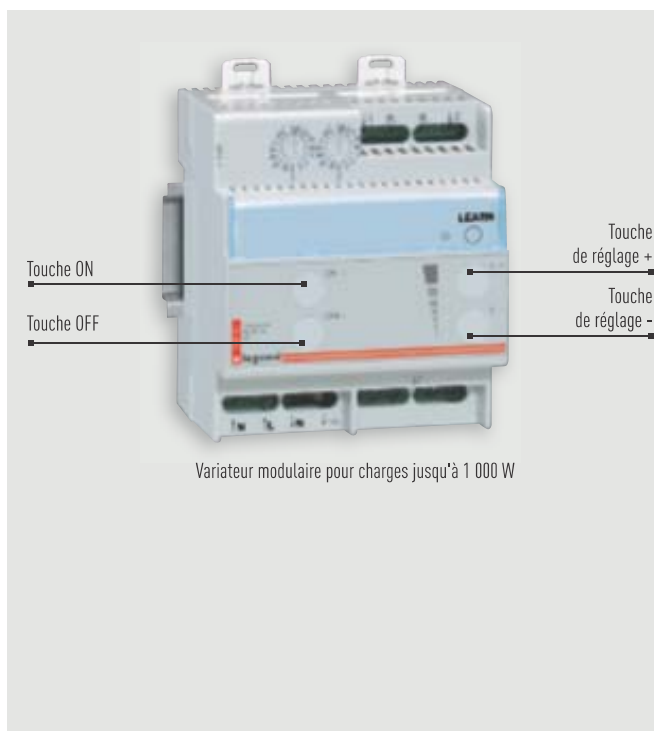

Gestion de l'éclairage

CONFIGURATION

Pour commander 1 système d'éclairage depuis 2 points de commande

L'interrupteur 1 est associé par câblage au circuit d'éclairage qu'il commande. Nous allons associer l'interrupteur 2 au circuit d'éclairage en suivant la procédure de programmation, en définissant l'interrupteur 2 comme émetteur et l'interrupteur 1 comme récepteur.

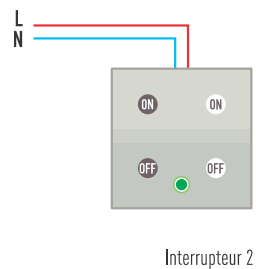
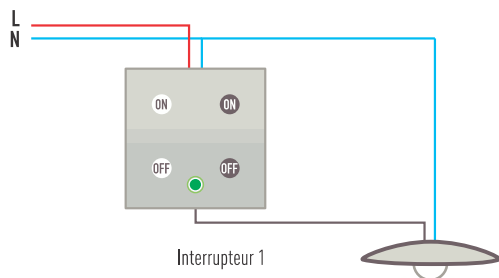

Procédure :

- 1 - Appuyez sur la touche LEARN de l'interrupteur 2 : la LED verte se met à clignoter lentement.
- 2 - Appuyez sur l'une des touches (ON ou OFF) de l'interrupteur 2 : la LED verte clignote alors rapidement.
- 3 - Appuyez sur la touche LEARN de l'interrupteur 1 : la LED verte se met à clignoter lentement.
- 4 - 1 - Appuyez sur l'une des touches (ON ou OFF) de l'interrupteur 1 : la LED verte clignote alors rapidement.
- 5 - Revenez à l'interrupteur 2. Pour terminer la procédure de programmation, appuyez sur la touche LEARN : les deux LED vertes cessent de clignoter.

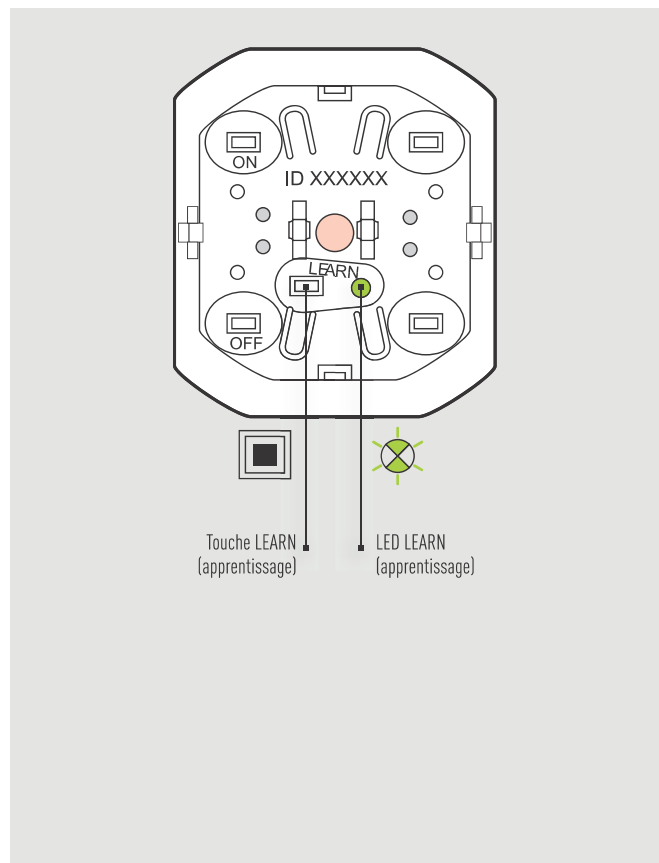

Pour commander 2 systèmes d'éclairage depuis 2 points de commande

L'interrupteur 1 est associé par câblage au circuit d'éclairage 1 et l'interrupteur 2 au circuit d'éclairage 2. Ces deux circuits d'éclairage doivent pouvoir être commandés simultanément à partir des interrupteurs 1 et 2.

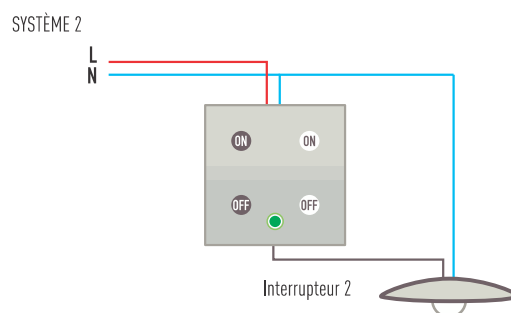
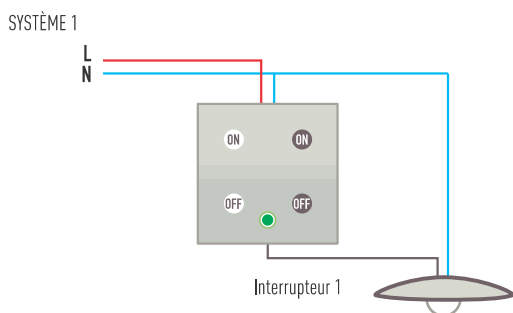

En suivant la procédure de programmation, nous allons associer l'interrupteur 1 au circuit d'éclairage 2, puis l'interrupteur 2 au circuit d'éclairage 1.

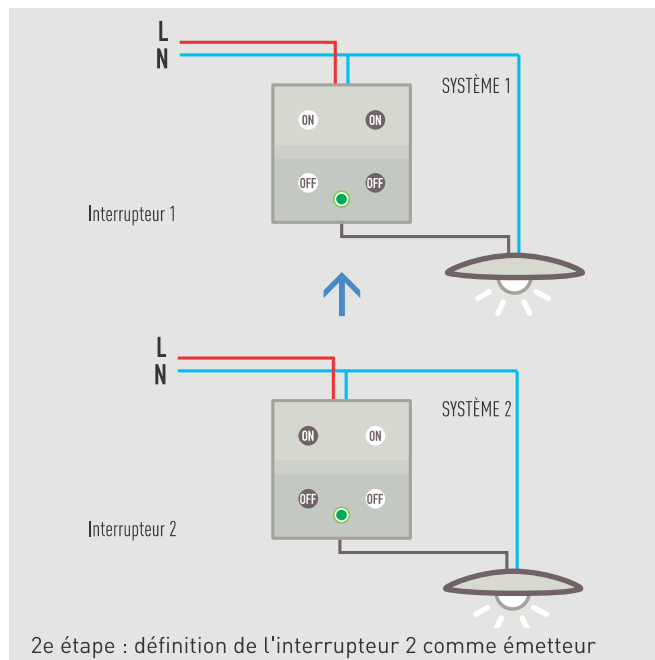
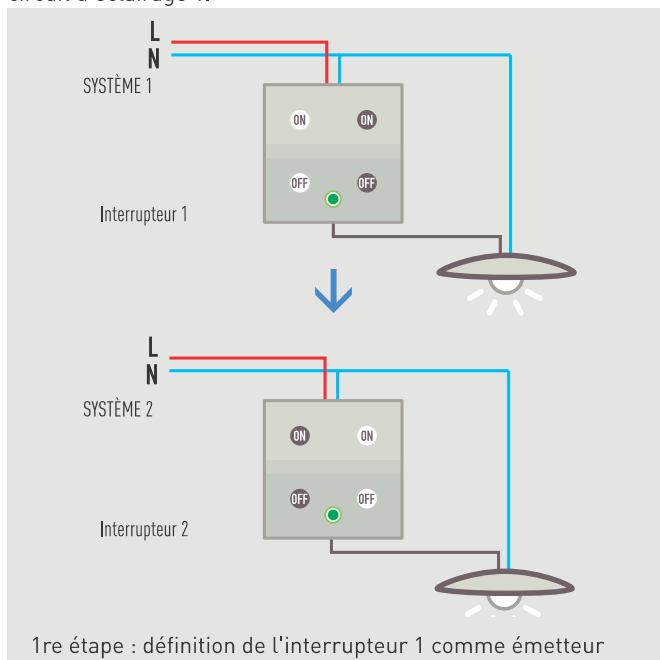

Procédure :

- 1 - Appuyez sur la touche LEARN de l'interrupteur 1 : la LED verte se met à clignoter lentement.
- 2 - Appuyez sur l'une des touches (ON ou OFF) de l'interrupteur 1 : la LED verte clignote alors rapidement.
- 3 - Appuyez sur la touche LEARN de l'interrupteur 2 : la LED verte se met à clignoter lentement.

- 4 - Appuyez sur l'une des touches (ON ou OFF) de l'interrupteur 2 : la LED verte clignote alors rapidement.
- 5 - Revenez à l'interrupteur 1. Pour terminer la procédure de programmation, appuyez sur la touche LEARN : les deux LED vertes cessent de clignoter.
- 6 - Répétez cette procédure à partir de l'interrupteur 2.

Gestion de l'éclairage

Pour commander 1 système d'éclairage depuis n points de commande

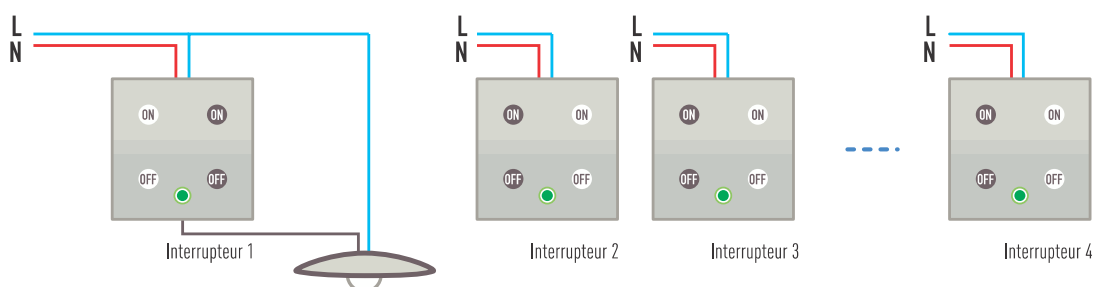

L'interrupteur 1 est associé par câblage au circuit d'éclairage qu'il commande. Nous allons maintenant suivre la procédure de programmation permettant d'associer d'autres interrupteurs au circuit d'éclairage. Les autres interrupteurs doivent être définis comme émetteurs en direction de l'interrupteur 1, le récepteur.

Procédure :

- 1 - Appuyez sur la touche LEARN de l'interrupteur 2 : la LED verte se met à clignoter lentement.
- 2 - Appuyez sur l'une des touches (ON ou OFF) de l'interrupteur 2 : la LED verte clignote alors rapidement.
- 3 - Appuyez sur la touche LEARN de l'interrupteur 1 : la LED verte se met à clignoter lentement.
- 4 - Appuyez sur l'une des touches (ON ou OFF) de l'interrupteur 1 : la LED verte clignote alors rapidement.
- 5 - Revenez à l'interrupteur 2. Pour terminer la procédure de programmation, appuyez sur la touche LEARN : les 2 LED vertes cessent de clignoter.
- 6 - Répétez la procédure autant de fois qu'il y a de points de commande supplémentaires.

Commande générale d'éclairage

Pour programmer la commande générale d'éclairage*, il est possible d'utiliser un interrupteur CPL ou les touches de gauche d'un interscénario d'éclairage CPL 672 08.

Procédure :

- 1 - Appuyez sur la touche LEARN de la commande générale : la LED verte se met à clignoter lentement.
- 2 - Appuyez sur l'une des touches (ON ou OFF) de la commande générale : la LED verte clignote alors rapidement.
- 3 - Ensuite, sur chaque RÉCEPTEUR* : appuyez sur la touche LEARN (la LED verte se met à clignoter lentement), puis sur ON ou OFF (la LED verte clignote alors rapidement).
- 4 - Appuyez à nouveau sur LEARN : toutes les LED cessent de clignoter.

* Remarque : Une commande générale commande tous les appareils exécutant la même fonction et envoie le même ordre à tous les appareils.

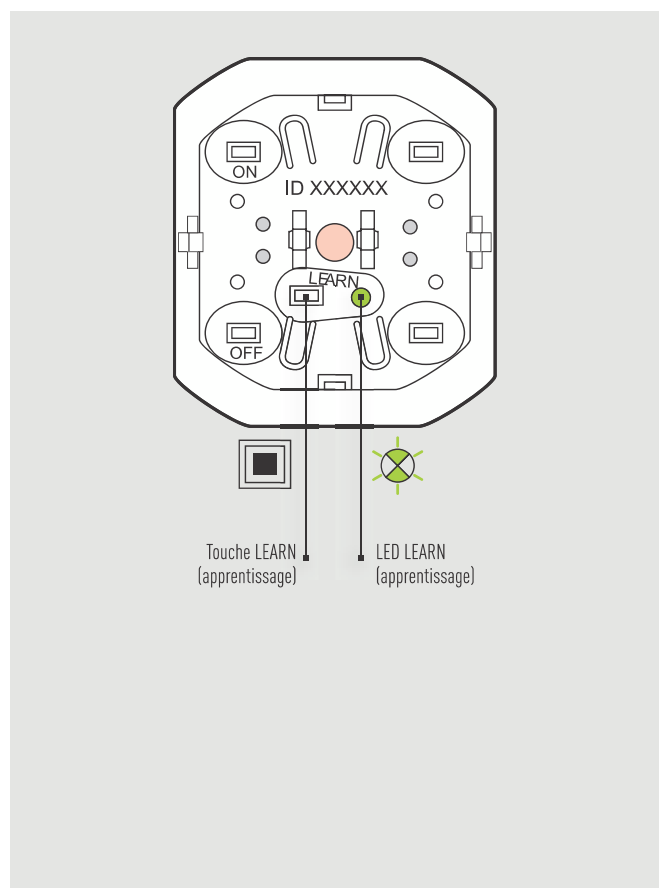

Pour copier d'une commande générale sur une autre commande générale







- 1 - Appuyez sur la touche LEARN de la commande générale à copier.
- 2 - Appuyez sur l'une des touches de la commande générale à copier.
- 3 - Appuyez sur la touche LEARN de la nouvelle commande générale sur laquelle le programme doit être copié.
- 4 - Appuyez sur l'une des touches de cette commande générale.
- 5 - Pour terminer la procédure de programmation, appuyez sur la touche LEARN de la commande générale copiée, puis que la touche LEARN de la nouvelle commande générale sur laquelle le programme a été copié.

TABLEAU DE SÉLECTION DES APPAREILS AVEC FONCTION INTERRUPTEUR MARCHÉ/ARRÊT

		TYPE DE CHARGE				
		Lampe à incandescence	Lampe halogène	Tubes fluorescents	Lampe avec transformateur ferromagnétique ou électronique	Lampe fluocompacte
Interrupteurs simples (CPL/IR) 672 01 672 03 (avec voyant témoin)		2 500 W	2 500 W	8 x 36 W	2 500 VA	500 W
Interrupteurs doubles (CPL/IR) 672 02 672 04 (avec voyant témoin)		2 x 1 000 W	2 x 1 000 W	2 x (2 x 36 W)	2 x 1 000 VA	2 x 160 W
Prisinter mobile (CPL) 882 02		2 500 W	2 500 W			
Interrupteurs automatiques (CPL) 672 15		1 000 W	1 000 W	2 x 36 W	1 000 VA	160 W
Interrupteurs multifonctions modulaires (CPL) 036 00		2 x 2 500 W	2 x 2 500 W	2 x 6 x 36 W	2 x 2 500 VA	2 x 500 W

Gestion de l'éclairage

TABLEAU DE SÉLECTION DES APPAREILS AVEC FONCTION VARIATEUR

		TYPE DE CHARGE					
		Lampe à incandescence	Lampe halogène	Tubes fluorescents	Lampe avec transformateur		Lampe fluorescente
					Électronique	Électronique	
Intervallateur (CPL/RI) 472 10		300 W	300 W		300 VA		
Intervallateur (CPL/RI) 472 12 (avec indicateur d'état)		200 W	200 W		200 VA		
Intervallateur (CPL/RI) 472 14 (avec indicateur d'état)		400 W	400 W		400 VA		
Prélecteur variateur (CPL) 602 02		800 W	800 W		800 VA		
Télévariateur (CPL) 900 10 (avec indicateur d'état)		1 000 W	1 000 W		1 000 VA		
Télévariateur (CPL) 900 11 pour charges avec ballast 1-10 V				ballast 1-10 V 1 000 W			ballast 1-10 V 1 000 W

Gestion des stores et des volets

INTERRUPTEURS

Interrupteurs de volets pour moteur traditionnel

Ces appareils permettent de commander un moteur afin d'automatiser l'ouverture et la fermeture d'un volet ou d'un store. Un appui bref sur la touche de commande permet d'exécuter les fonctions MONTÉE/DESCENTE, tandis qu'un appui prolongé permet de régler la position du volet lors de la montée ou de la descente.

En fonction du type de procédure de programmation, ces appareils peuvent fonctionner comme appareil de commande (ÉMETTEUR) ou de mise en œuvre (RÉCEPTEUR).

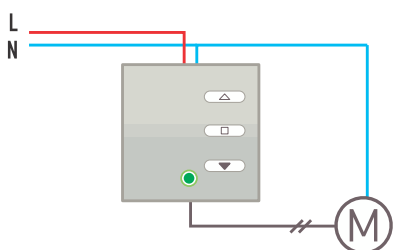

Utilisation de l'interrupteur avec fonction RÉCEPTEUR

Interrupteurs individuels à niveau d'ouverture programmable

Outre les fonctions décrites ci-dessus, cet interrupteur offre la possibilité d'enregistrer une position particulière du volet ou du store. Cette position peut être rappelée localement à l'aide des touches de commande correspondantes ou par l'intermédiaire d'autres appareils du système programmés comme ÉMETTEURS. Cette fonction s'avère utile pour placer le volet dans la position souhaitée par l'utilisateur ou pour définir la position maximale d'ouverture ou de fermeture lorsqu'un moteur électrique sans interrupteur de fin de course est utilisé.

Interrupteur encastré avec possibilité de dérogation

Une touche permet de rendre cet appareil provisoirement indépendant des commandes envoyées par d'autres appareils programmés comme ÉMETTEURS. Cette touche permet de commander le volet uniquement depuis l'appareil de commande auquel le moteur électrique est raccordé. Les appareils de commande intégrés au système et programmés comme ÉMETTEURS n'ont donc aucun effet sur le produit. Pour rétablir la condition initiale afin que l'interrupteur puisse à nouveau être commandé par d'autres appareils de commande, appuyez à nouveau sur la touche de dérogation.

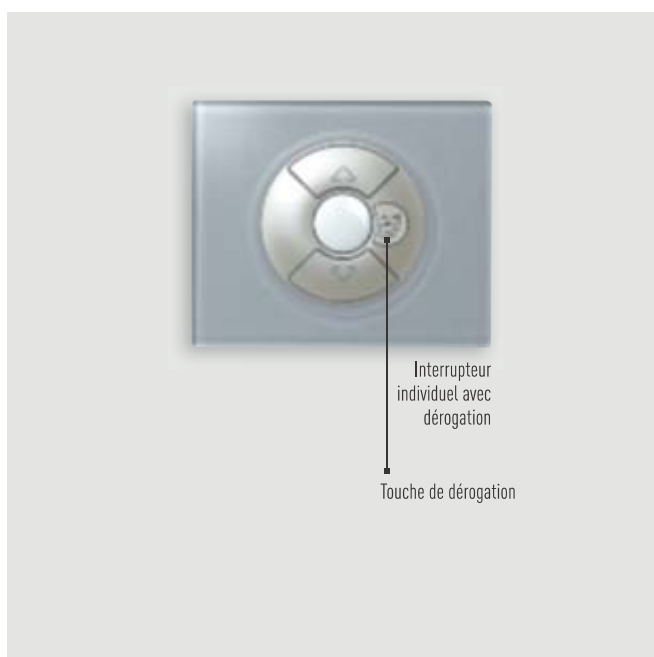

Gestion des stores et des volets

Interrupteurs pour commande centralisée

Cet appareil permet de commander simultanément un groupe ou l'ensemble des interrupteurs de volet du système. Si le système comporte deux interrupteurs à niveaux d'ouverture programmables, il suffit d'appuyer sur la touche ARRÊT pour déplacer automatiquement tous les volets du système dans la position prédéfinie.

L'interrupteur peut également fonctionner avec d'autres appareils comme les interrupteurs horaires ou les détecteurs de vent ou de pluie pour fermer automatiquement tous les stores ou les volets de la maison à des heures prédéfinies ou en cas d'intempéries risquant d'endommager les volets ou les stores.

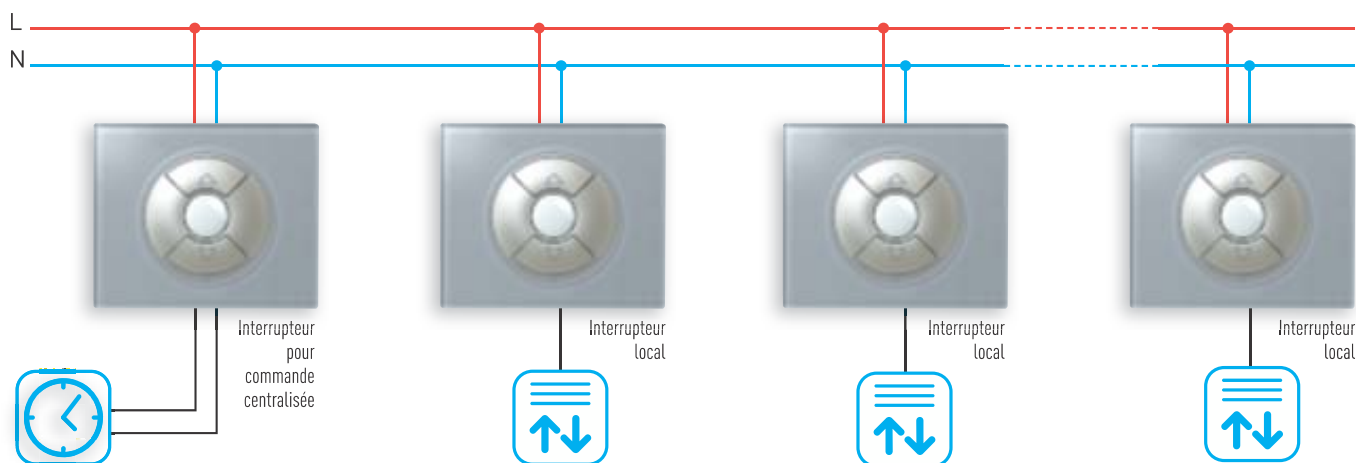

Utilisation de l'interrupteur centralisé : tous les soirs, à la même heure, l'interrupteur ferme automatiquement tous les stores du bâtiment.

Interrupteurs encastrés pour la commande de groupe

Cet appareil a été conçu pour gérer séparément jusqu'à 4 groupes (ou zones) de volets ou stores motorisés. La 4e zone peut être configurée pour exécuter une commande GÉNÉRALE de tous les volets, elle peut également en fonction des appareils auxiliaires (interrupteurs horaires, détecteurs de pluie et de vent) connectés aux bornes spécifiques de l'appareil exécuter une commande spécifique.

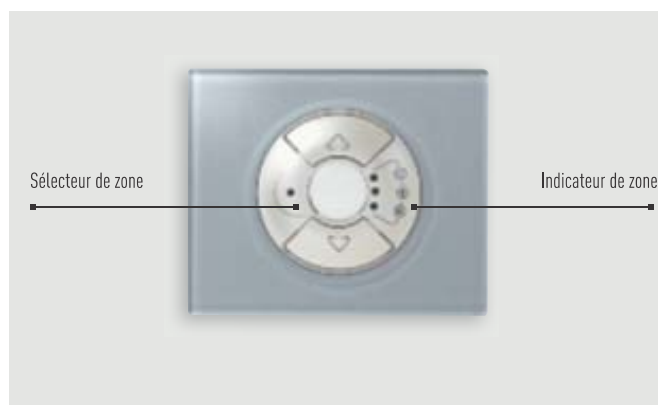

INTERRUPTEURS

Sécurité vent/soleil pour la commande de stores

Afin d'exécuter l'application décrite à la page précédente, qui sert à protéger les stores de la pluie et du vent, un appareil spécial appelé sécurité vent/soleil est disponible.

Doté d'un détecteur radio, cet appareil peut être utilisé pour commander automatiquement la position des volets ou des stores en cas de pluie, de vent ou de lumière trop forte en actionnant les appareils de commande locale.

Trois modes de fonctionnement sélectionnables directement sur l'appareil sont disponibles :

- scénario « Vent », pour la protection des stores en cas de vent fort, défini sur l'appareil ;
- scénario « Soleil », pour l'automatisme des stores une fois que le niveau de luminosité prédéfini est atteint ;
- scénario « Ensoleillement faible », pour l'automatisme des stores en cas de luminosité inférieure au niveau prédéfini.

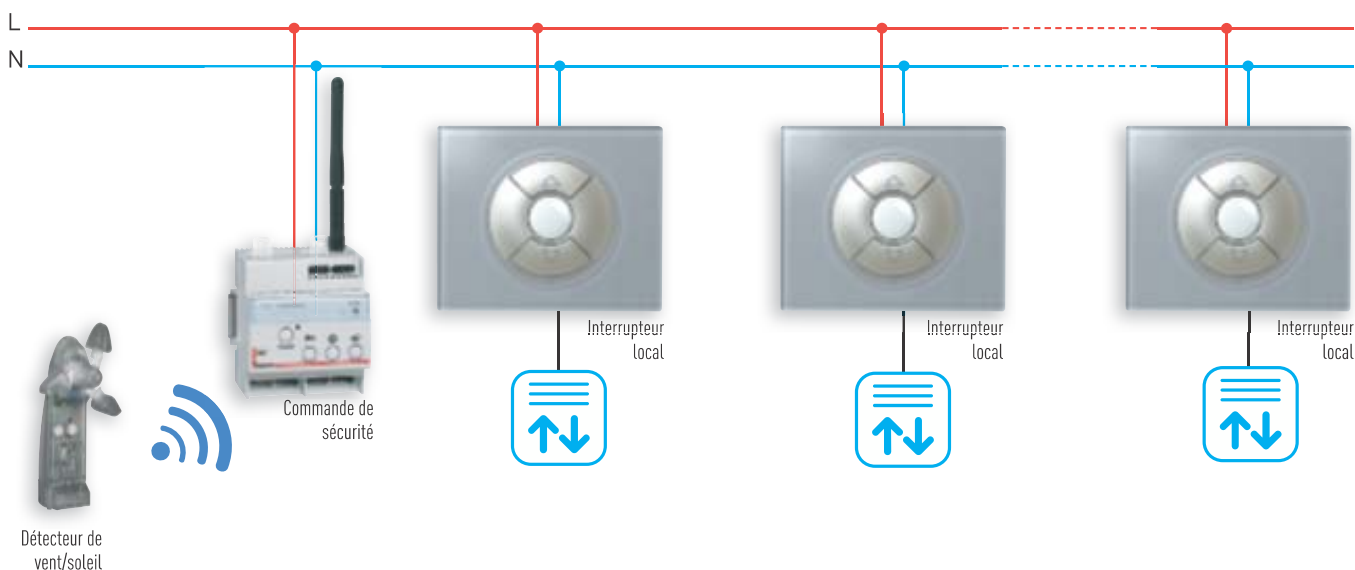

Utilisation de la commande de sécurité : lorsque le détecteur de vent détecte du vent, l'interrupteur ferme automatiquement tous les volets et stores de la maison.

Gestion des stores et des volets

CONFIGURATION

Commande de 2 moteurs différents à partir de 2 points de commande

L'interrupteur 1 est associé par câblage au moteur 1 et l'interrupteur 2 au circuit 2. Ces deux moteurs doivent être commandés simultanément à partir des commandes 1 et 2. Au cours de la procédure de programmation, la commande 1 sera associée au moteur 2 et la commande 2 au moteur 1.

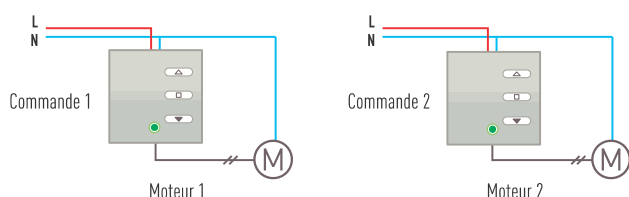

1re ÉTAPE : Définition de la commande 1 comme émetteur

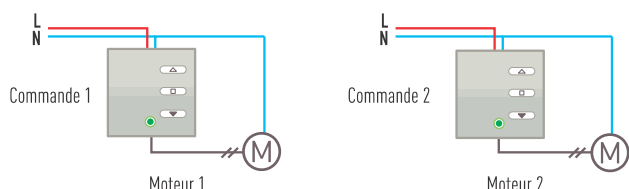

2e ÉTAPE : Définition de la commande 2 comme émetteur

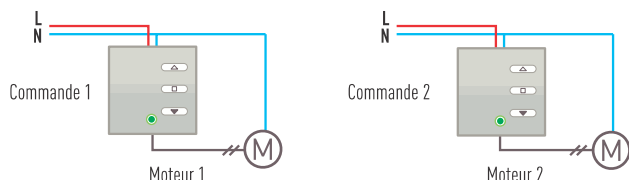

Procédure :

- 1 - Appuyez sur la touche LEARN de la commande.
- 2 - Appuyez sur l'une des touches (haut ou bas) de la commande.
- 3 - Appuyez sur la touche LEARN de la commande.
- 4 - Appuyez sur l'une des touches (haut ou bas) de la commande.
- 5 - Revenez à la commande 1. Pour terminer la procédure de programmation, appuyez sur LEARN : les deux LED vertes cessent de clignoter.
- 6 - Répétez cette procédure à partir de la commande 2.

Commande générale des volets ou des stores

Dans le mode par courant porteur, il est possible d'utiliser un interrupteur individuel (672 51, 672 55 ou 672 56) comme commande générale ou centralisée. Pour la montée et la descente automatiques des volets ou des stores, il est préférable d'utiliser un interrupteur centralisé 672 53 ou 672 54.

Procédure :

- 1 - Appuyez sur la touche LEARN de la commande générale* ou de la commande de zone : la LED verte se met à clignoter lentement.
- 2 - Appuyez sur l'une des touches (haut ou bas) de la commande générale : la LED verte clignote alors rapidement.
- 3 - Ensuite, sur chaque RÉCEPTEUR** : appuyez sur la touche LEARN (la LED verte se met à clignoter lentement), puis sur une touche (la LED verte clignote alors rapidement).
- 4 - Revenez à la commande générale ou de zone. Pour terminer la procédure de programmation, appuyez sur LEARN : tous les appareils cessent de clignoter.

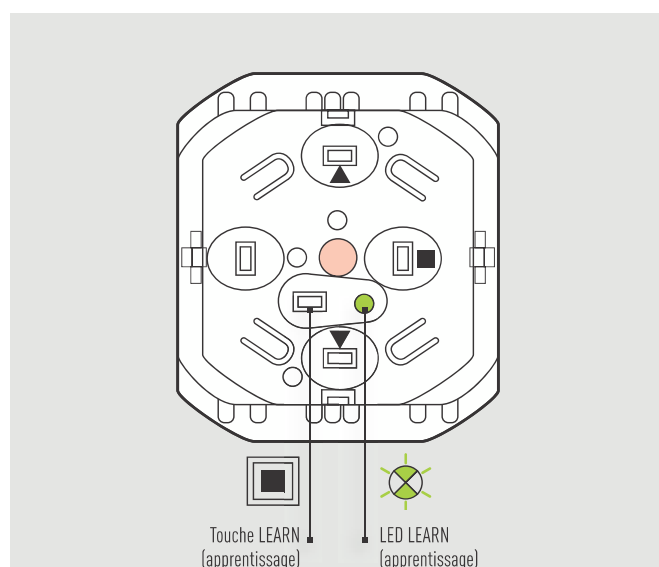

* Remarque : Une commande générale commande tous les appareils exécutant la même fonction et envoie le même ordre à tous les appareils.

**Remarque : Émetteur : appareil envoyant un ordre à un ou plusieurs appareils.

La procédure d'apprentissage est envoyée et validée depuis cet appareil.

Récepteur : appareil exécutant l'ordre transmis par l'émetteur.

Caractéristiques générales

Une régulation correcte de la température par zone assure un confort optimal et permet de réaliser d'importantes économies. La gamme d'appareils de chauffage Céliane a été conçue pour atteindre ces objectifs.

Types de systèmes gérés

Les types de systèmes de chauffage suivants peuvent être gérés :

- Chauffage électrique au sol
- Chauffage par chaudière (gaz ou fuel)
- Chauffage électrique avec radiateur fil pilote
- Chauffage mixte, ou électrique combiné à une chaudière.

Exemple de chauffage 100 % électrique avec chauffage au sol

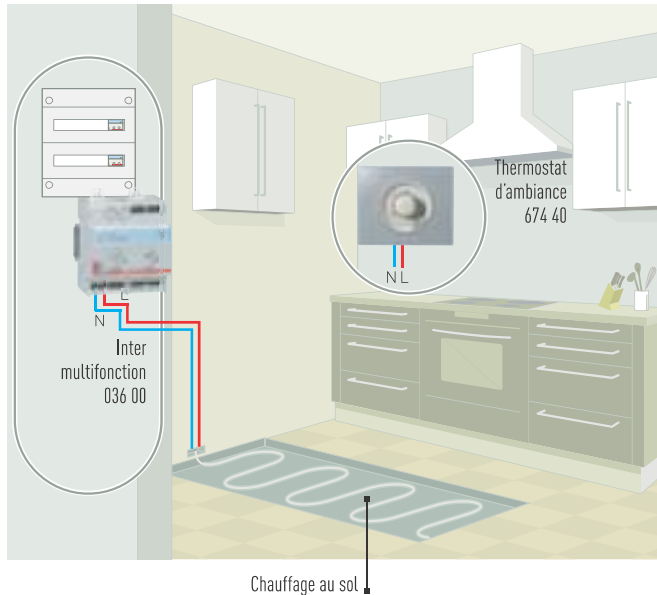

Installation

- Connectez le circuit du chauffage au sol à un interrupteur multifonction CPL récepteur.
- Installez un thermostat d'ambiance. Celui-ci envoie les ordres de démarrage et d'arrêt à l'interrupteur multifonction selon la température désirée.

Caractéristiques générales

Exemple de chauffage avec une chaudière au gaz ou au fuel

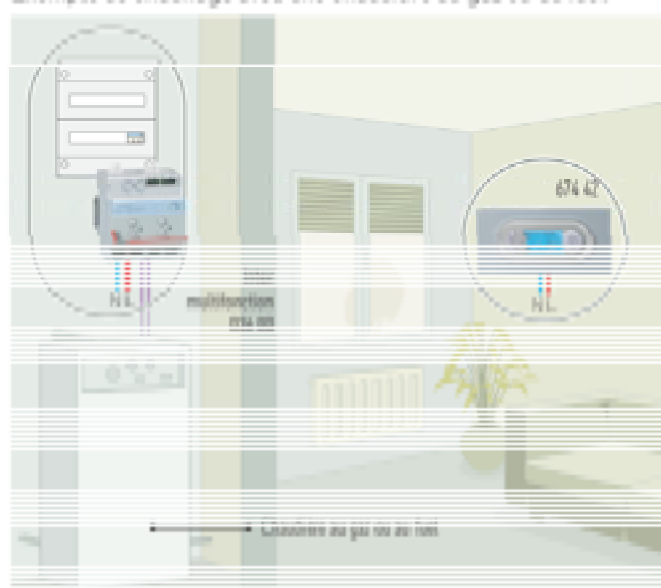

Installation

- Connectez les contacts de commande de la chaudière au gaz ou au fuel à un interrupteur multifonction CPL récepteur.
- Installez un thermostat d'ambiance programmable CPL Céliane. Celui-ci transmet les ordres marche/arrêt à l'interrupteur multifonction selon la température désirée, au degré près, aux jours et heures programmés.

Exemple de chauffage 100 % électrique avec uniquement des radiateurs « fil pilote »

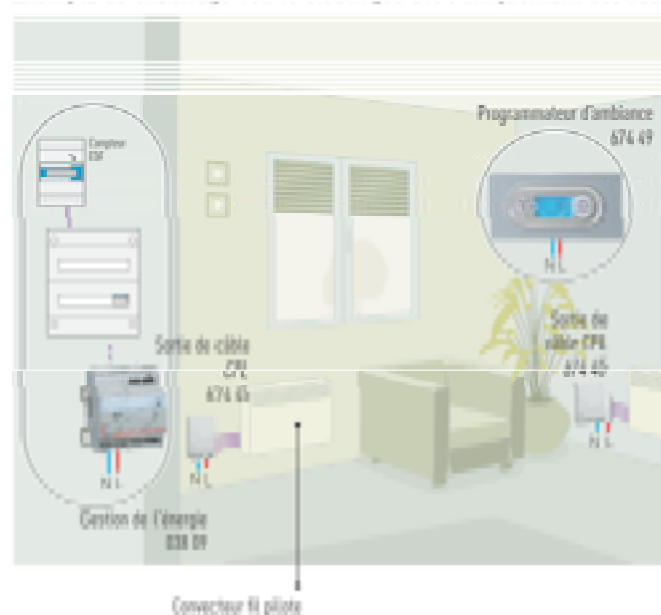

Installation

- Installez un programmeur d'ambiance CPL Céliane. Celui-ci transmet aux sorties de câble le mode de température requis, aux jours et heures programmés.
- Installez un gestionnaire d'énergie CPL au tableau, pour réduire votre facture d'électricité.
- Connectez chaque convector fil pilote à une sortie de câble CPL.

Outre les applications présentées dans les pages suivantes, il est possible d'installer un système électrique mixte composé de radiateurs fil pilote et d'un chauffage au sol, comme illustré sur le schéma fonctionnel ci-dessous.

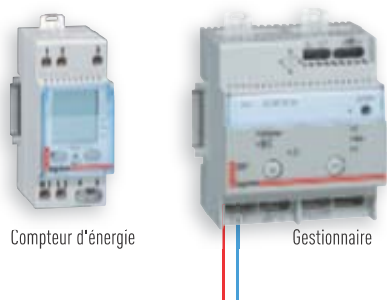

Compteur d'énergie

Gestionnaire

Programmeur d'ambiance



Programmeur d'ambiance

Zone 1

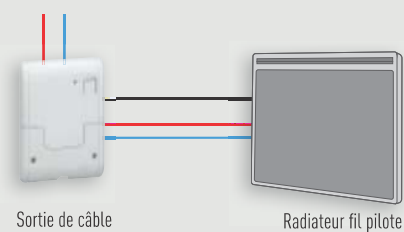

Sortie de câble

Radiateur fil pilote

Zone 2

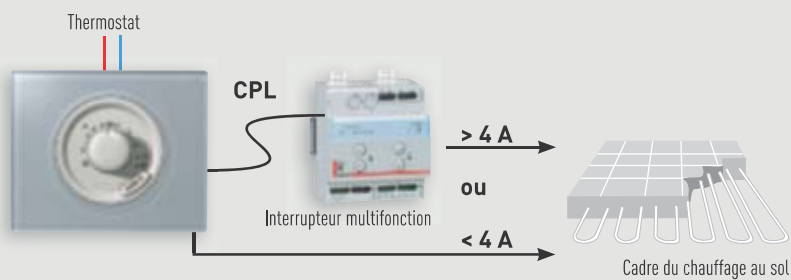

Thermostat

CPL

Interrupteur multifonction

 $> 4 A$

ou

 $< 4 A$

Cadre du chauffage au sol

Appareils de régulation de la température

Ces appareils servent à gérer la température de la zone dans laquelle ils sont installés avec une plage de réglage de 7 à 30 °C. Ils conviennent parfaitement pour commander les chaudières ou les éléments de chauffage qui ne sont pas équipés d'un thermostat. L'élément de chauffage commandé peut être raccordé directement aux bornes du thermostat ou à un interrupteur multifonction 036 00 si le courant absorbé est supérieur à 4 A.

Thermostat d'ambiance réglable

La molette de commande de cet appareil permet de régler la température souhaitée des éléments du chauffage électrique.

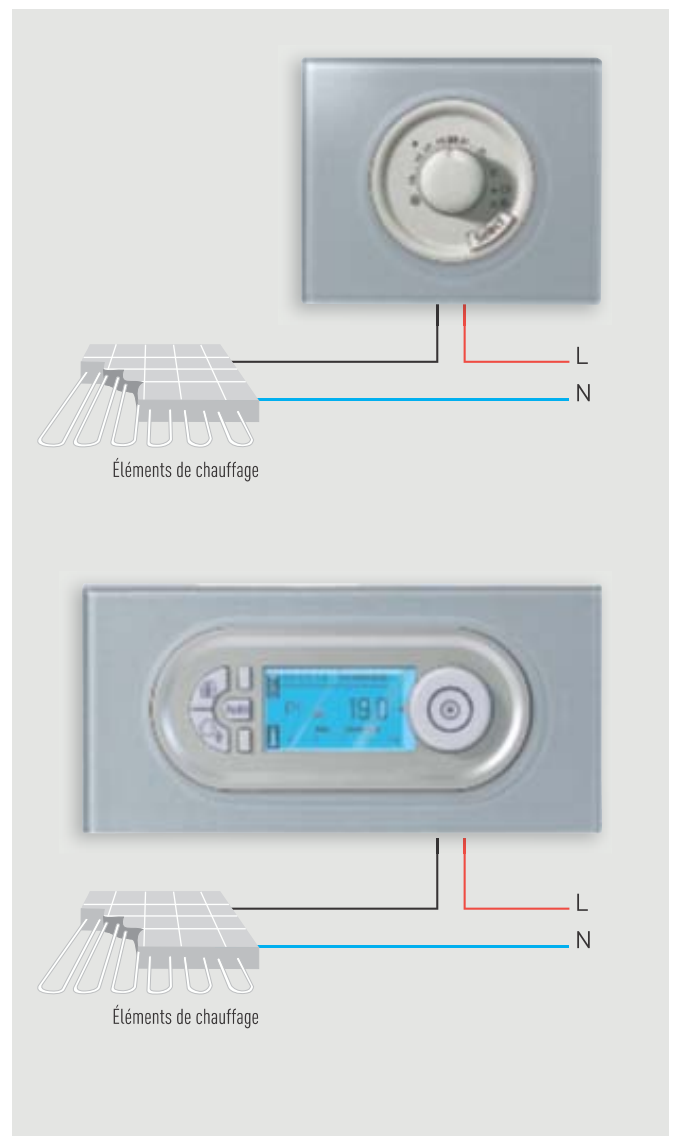

Thermostat d'ambiance programmable

Doté d'un écran facilitant la lecture des informations et la sélection du mode de fonctionnement, cet appareil permet de gérer la température selon un programme horaire. Il est possible de sélectionner l'un des 4 programmes préconfigurés ou d'en créer un nouveau selon vos besoins.

Appareils de commande et de gestion

APPAREILS ENCASTRÉS

Programmeur d'ambiance

Cet appareil permet de piloter et programmer jusqu'à 3 zones de chauffage en liaison avec les sorties de câble et les thermostats.

Son fonctionnement comme émetteur permet de l'associer aux éléments suivants :

- Éléments de chauffage sans thermostat intégré (p. ex. chaudière à gaz ou au fuel, chauffage au sol, etc.) lorsqu'un thermostat d'ambiance 674 40 est installé.
- Éléments de chauffage avec thermostat de type fil pilote intégré (p. ex. radiateurs, convecteurs, etc.) par les sorties de câble 674 45.



Programmeur d'ambiance



Programmeur d'ambiance

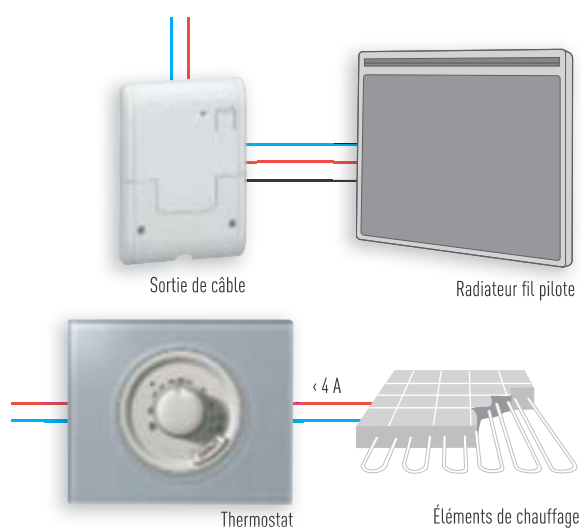

Appareils de commande et de gestion

Commande de dérogation locale

Installée dans une zone de chauffage, cette commande offre les fonctions suivantes :

- Sélection et affichage du niveau de confort désiré, en choisissant un mode de fonctionnement : confort, éco, réduit ou hors gel.
- Dérogation provisoire de la programmation du programmeur d'ambiance 674 49 (jusqu'au prochain créneau horaire) pendant une durée de 4 ou 8 heures.

Elle peut fonctionner seule ou comme dérogation du programmeur d'ambiance 674 49.

Lorsqu'elle fonctionne comme émetteur CPL, cette commande envoie des ordres aux sorties de câble 674 45 ou au thermostat d'ambiance 674 40 auquel elle a été associée pendant la programmation.

Lorsqu'elle fonctionne comme récepteur CPL, la commande exécute les ordres envoyés par les commandes de scénarios.



Commande de dérogation local

APPAREILS MODULAIRES

Gestionnaire d'énergie 038 09

Cet appareil est destiné aux chauffages électriques fil pilote raccordés à une sortie de câble 674 45 (convecteurs ou radiateurs) ou à un thermostat d'ambiance 674 40 (chauffage au sol, panneau radiant).

Lorsqu'elle est connectée à un compteur EDF monophasé, la centrale permet d'effectuer les actions suivantes :

- Réaliser un **délestage multivoie** (jusqu'à 40 sorties de câble) en cas de dépassement du contrat EDF.
- Gérer **les journées rouges** de l'option Tempo, en utilisant la **fonction compteur** du gestionnaire.
- Gérer l'eau chaude sanitaire de manière automatique (chauffage pendant les heures creuses) ou forcée, ainsi que son arrêt.



Centrale de gestion de l'énergie

Sortie de câble

Elle transmet aux radiateurs les ordres au format fil pilote des éléments de chauffage (thermostat, commande de dérogation locale...).

Lorsqu'elle fonctionne en tant que **récepteur CPL**, cette sortie de câble permet d'exécuter sur les éléments de chauffage connectés à ses bornes les ordres envoyés par d'autres commandes de chauffage (programmateur d'ambiance 674 49, gestionnaire d'énergie 038 09, commande de sectionnement local 674 48) ainsi que par d'autres commandes de scénarios.



Sortie de câble CPL

Configuration

CRÉATION D'UNE ZONE CHAUFFÉE À L'AIDE DU THERMOSTAT D'AMBIANCE 674 40

Son fonctionnement en tant qu'émetteur permet de réaliser les actions suivantes :

- Commander un interrupteur (par exemple, 036 00)
- Gérer l'appareil à l'aide d'un gestionnaire d'énergie 038 09

La sélection de la fonction doit être effectuée dans les deux secondes qui suivent l'appui sur la touche LEARN, en appuyant sur la touche SELECT et en suivant la procédure décrite ci-dessous :

MOD 1 : LED Confort	Mode gestion d'énergie
MOD 2 : LED Éco	Mode interrupteur

Par défaut, le thermostat est configuré comme interrupteur. Une fois les deux secondes écoulées, poursuivez la configuration en appuyant une deuxième fois sur la touche Select et en associant à l'appareil un gestionnaire d'énergie, pour le premier mode, ou certains interrupteurs, pour le deuxième mode, comme décrit dans les fiches techniques.

Fonctionnement avec un interrupteur 036 00

Lorsque le thermostat est associé à des interrupteurs CPL Legrand (par ex. : 036 00, 916 26, etc.), il peut être utilisé pour commander à distance le démarrage et l'arrêt des éléments de chauffage, en fonction de paramètres définis localement (molette de commande) :

- Température définie [Confort]
- Température définie - 4 [Éco]
- Hors gel (-7° C)

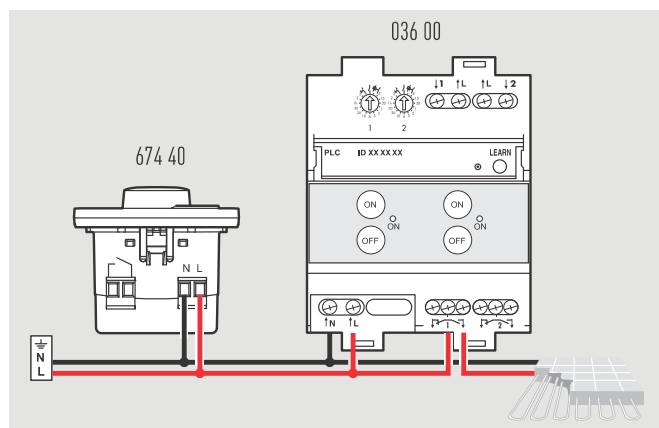

Programmation :

Dans ce cas, le thermostat est défini comme interrupteur émetteur, comme décrit ci-dessus.

1. Appuyez sur la touche LEARN du thermostat.
2. Attendez au moins 2 secondes, puis appuyez sur select (réf. 674 40).
3. Appuyez sur LEARN, puis sur ON (réf. 036 00).
4. Appuyez sur la touche LEARN du thermostat pour enregistrer.

Fonctionnement avec le gestionnaire d'énergie 038 09

Lorsque cet appareil est associé à un gestionnaire d'énergie, il reçoit et exécute des ordres de délestage et hors gel. Bien que le thermostat reçoive des ordres du gestionnaire d'énergie, il agit comme émetteur.

Dans le cas d'un délestage dû à un dépassement du contrat EDF (report d'informations par ordinateur), le gestionnaire d'énergie envoie des ordres de délestage (arrêt) aux thermostats et aux sorties de câble. Pendant cette phase, le recours à la dérogation est interdit. Le thermostat revient en mode automatique au bout de 10 minutes.

En cas de commande de mise hors-gel, le thermostat suit l'ordre du gestionnaire d'énergie. De ce fait, il est possible de procéder à une dérogation en appuyant sur la touche Select du thermostat jusqu'à ce que le réglage désiré soit atteint. Le voyant correspondant au réglage se met à clignoter.

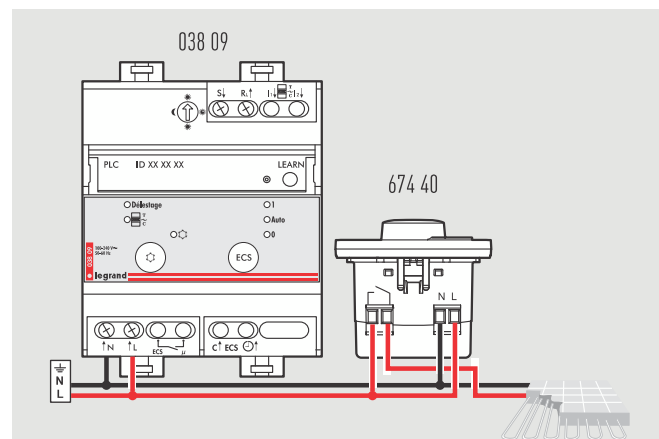

Programmation :

Dans ce cas, le thermostat est défini comme émetteur.

1. Appuyez sur la touche LEARN du thermostat.
2. Dans les deux secondes qui suivent, appuyez sur select pour sélectionner le mode de délestage.
3. Appuyez à nouveau sur SELECT au moins 2 secondes après avoir appuyé sur LEARN.
4. Appuyez sur la touche LEARN du gestionnaire d'énergie (la LED LEARN se met à clignoter lentement).
5. Appuyez sur la touche LEARN du gestionnaire d'énergie (la LED LEARN clignote alors rapidement).
6. Appuyez sur la touche LEARN du thermostat pour enregistrer (les LED LEARN s'éteignent).

CRÉATION D'UNE ZONE CHAUFFÉE À L'AIDE DU THERMOSTAT D'AMBIANCE PROGRAMMABLE 672 42

Dans le cas d'un chauffage électrique, si le thermostat doit être délesté par un gestionnaire d'énergie 038 09

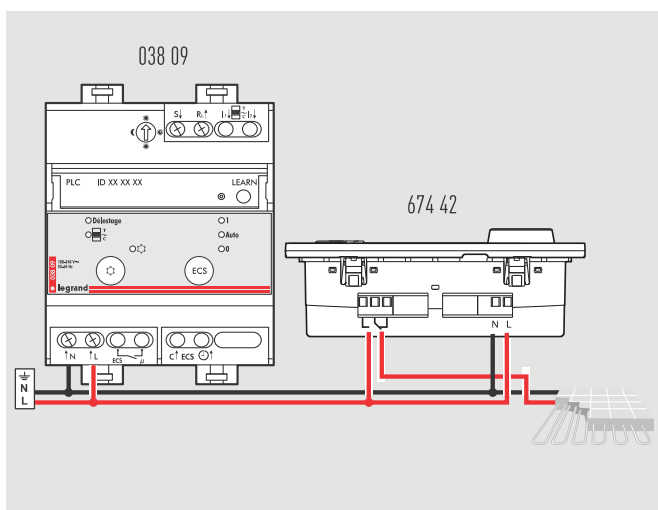
Programmation :

1. Appuyez sur la touche LEARN du thermostat : l'écran du thermostat se met à clignoter lentement.
2. Validez l'association du thermostat au gestionnaire d'énergie 038 09 à l'aide de la molette, en appuyant sur OK. Attendez deux secondes et appuyez à nouveau sur OK : l'écran du thermostat se met à clignoter.
3. Appuyez deux fois sur la touche LEARN du gestionnaire d'énergie : la LED verte clignote alors rapidement.
4. Validez la procédure en appuyant sur la touche LEARN du thermostat : l'écran et la LED du gestionnaire d'énergie cessent de clignoter.

Si le thermostat est relayé par un interrupteur multifonction modulaire 036 00

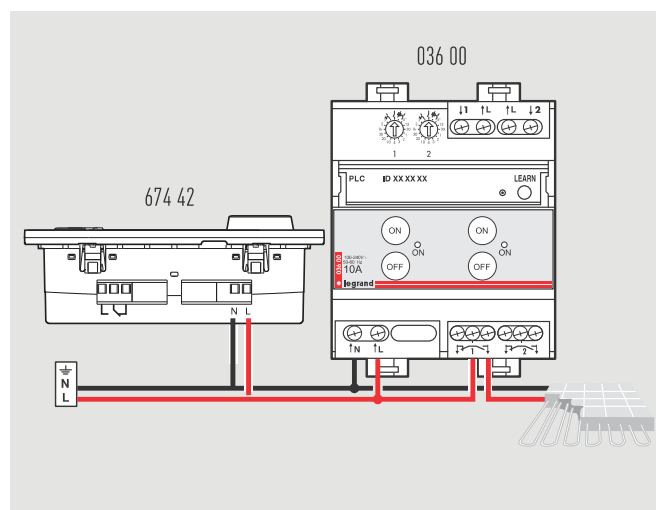
Programmation :

1. Appuyez sur la touche LEARN du thermostat : l'écran du thermostat se met à clignoter lentement.
2. Validez l'association du thermostat à l'interrupteur à l'aide de la molette, en appuyant sur OK. Attendez deux secondes et appuyez à nouveau sur OK : l'écran du thermostat se met à clignoter.
3. Appuyez sur la touche LEARN de l'interrupteur multifonction modulaire : la LED verte se met à clignoter lentement.
4. Appuyez sur la touche ON de la sortie connectée à l'élément de chauffage : la LED verte clignote alors rapidement.
5. Validez la procédure en appuyant sur la touche LEARN du thermostat : l'écran et la LED de l'interrupteur 036 00 cessent de clignoter.

Gestion des scénarios

QU'EST-CE QU'UN SCÉNARIO ?

Un scénario est une fonction qui permet, à l'aide d'une seule commande, de créer par exemple une ambiance confortable par l'allumage de certaines lumières à un niveau de luminosité précise, le positionnement de certains volets et le réglage d'une température souhaitée.

Voici quelques exemples :

Scénario de départ

Sortie par la porte d'entrée principale :

- Lumières : ÉTEINTES (avec interrupteur automatique forcé en position OFF)
- Volets baissés (été) / ouverts (hiver)
- Chauffage en mode économique

Sortie par le garage :

- Ouverture de la porte du garage
- Ouverture du portail automatique
- Lumières : ÉTEINTES (avec interrupteur automatique forcé en position OFF)
- Volets baissés (été) / ouverts (hiver)
- Chauffage en mode économique

Les appareils Célians permettent de créer deux types de scénario :

- des scénarios d'éclairage ;
- **des scénarios avancés** pour l'éclairage, l'automatisme des volets et la régulation thermique.



SCÉNARIO D'ÉCLAIRAGE

Interscénario d'éclairage

L'appareil 672 08 est doté de deux touches permettant d'exécuter les fonctions suivantes :

- Commande générale d'éclairage : touches de gauche
- Commande de scénarios d'éclairage : touches de droite

Commande générale d'éclairage :

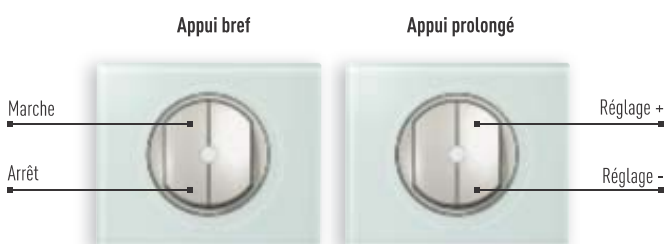

Lors de la programmation d'une **commande générale**, toutes les touches de la commande générale sont enregistrées par le récepteur dans une seule séquence de programmation. Pour programmer les 2 touches de gauche de l'interscénario d'éclairage, une seule séquence de programmation suffit. Lorsque l'interscénario d'éclairage est associé à un variateur ou à un télévariateur Céliane, il permet de transmettre la commande d'éclairage/extinction ou de réglage +/-.

Commande de scénarios :

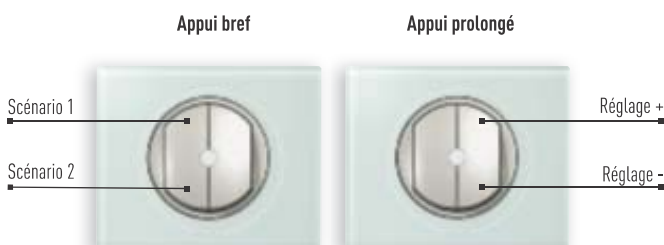

Au cours de la programmation d'une commande de scénarios, chaque touche de scénario devient une séquence de scénario. Pour programmer les 2 touches de droite du scénario d'éclairage, 2 séquences de programmation sont nécessaires. Lors de la programmation de la touche de scénario, les récepteurs associés doivent être identiques.



Gestion des scénarios

Gestionnaire d'ambiance lumineuse

Ce gestionnaire est équipé d'un écran LCD qui affiche les scénarios en cours et peut être utilisé pour créer et gérer des configurations d'éclairage.

Son fonctionnement en tant qu'émetteur permet de commander des interrupteurs, des variateurs et des interrupteurs de volets roulants.

Il offre la possibilité de créer 11 scènes d'éclairage différentes composées d'un maximum de 13 scénarios (5 avec déclenchement instantané, 7 avec déclenchement temporisé et 1 scénario « Extinction générale » pour éteindre toutes les lumières).

Lorsque cet appareil est utilisé comme récepteur, les 11 scénarios d'éclairage peuvent être commandés par un interscénario, un axiophone IP, un gestionnaire de scénarios à écran tactile ou une télécommande.

Les scénarios peuvent être de 4 types :

- Statique : déclenchement instantané
- Cyclique : les scénarios se déclenchent les uns après les autres, après un intervalle de temps régulier prédéfini
- Aléatoire : les scénarios sont activés de manière aléatoire [simulation de présence]
- Programmé : programmation hebdomadaire des scénarios.



Gestionnaire d'ambiance lumineuse

SCÉNARIOS AVANCÉS

Les scénarios avancés sont obtenus en utilisant des appareils capables d'activer simultanément les fonctions d'automatisme et de régulation thermique pour créer une ambiance. Les appareils de la gamme Céliane sont les suivants :

Interscénario avec indicateur d'action

L'interscénario permet de commander 4 scénarios indépendants combinant plusieurs circuits d'éclairage, volets et éléments de chauffage en utilisant les récepteurs associés.

Gestionnaire de scénarios CPL Céliane avec écran tactile

L'écran tactile permet de gérer toutes les commandes et de centraliser la commande des scénarios de vie. Il peut être utilisé pour gérer les scénarios et les commandes générales :

- Lancés manuellement depuis l'écran
- Automatiquement, par programmation annuelle ou depuis un émetteur du système

Les scénarios peuvent associer des fonctions d'éclairage, de chauffage, de volets et multimédias (si un serveur multimédia 882 22 est connecté).

L'écran tactile de ce dispositif permet de gérer jusqu'à 80 commandes et offre une identification visuelle des scénarios. Il permet de superviser le système en offrant la possibilité d'afficher l'état d'une commande et l'état des détecteurs techniques.

Interscénario modulaire émetteur

Ce dispositif permet de commander jusqu'à 8 scénarios à partir des éléments de commande raccordés aux entrées auxiliaires (touches, interrupteurs, horloges, etc.) à contact sec ou à partir des touches situées à l'avant de l'appareil. Après une coupure secteur, au retour du courant, le dispositif prend en compte les modifications qui se sont produites pendant la coupure.



interscénario



Gestionnaire de scénarios avec écran tactile



Interscénario modulaire émetteur

Gestion des scénarios

CONFIGURATION

Exemple de configuration de l'interscénario 672 80.

Fonction

Cet appareil peut commander plusieurs fonctions différentes (éclairage, volets, chauffage) et envoyer différents ordres aux appareils commandés. Exemple : Volet 1 = levé, Volet 2 = baissé, Éclairage du salon = activé, Éclairage du séjour = éteint.

Remarque : Dans un système par courant porteur en ligne, avant d'exécuter la procédure de programmation, il est nécessaire d'effacer les réglages usine de tous les appareils.

Procédure de programmation

- 1 - Appuyez sur la touche LEARN de la commande de scénarios : la LED verte se met à clignoter lentement.
- 2 - Appuyez sur la touche qui sera utilisée pour activer le scénario : la LED verte clignote alors rapidement.
- 3 - Sur chaque récepteur, appuyez sur la touche LEARN (la LED verte se met à clignoter lentement), puis sur la touche correspondant à l'état désiré (la LED verte clignote alors rapidement).
- 4 - Revenez à la commande de scénarios. Terminez la procédure en appuyant sur la touche LEARN : tous les appareils cessent de clignoter.

Remarque : Au cours de la programmation d'une commande de scénarios, chaque touche de scénario est intégrée à une séquence de scénario.

Copie d'un scénario sur un appareil de commande de scénarios différent

- 1 - Appuyez sur la touche LEARN de la commande à copier.
- 2 - Appuyez sur la touche qui active le scénario.
- 3 - Appuyez sur la touche LEARN de l'appareil sur lequel le scénario doit être copié.
- 4 - Appuyez sur la touche qui sera utilisée pour activer le scénario.
- 5 - Pour terminer la procédure de programmation, appuyez sur la touche LEARN de l'appareil à partir duquel le scénario a été copié, puis sur la touche LEARN de l'appareil sur lequel le scénario a été copié.

Remarque : Il n'est pas possible de copier un scénario sur une touche de commande générale.

Suppression d'un scénario

- 1 - Appuyez sur la touche LEARN de l'appareil duquel le scénario doit être supprimé : la LED verte se met à clignoter lentement.
- 2 - Appuyez sur la touche qui active le scénario à supprimer jusqu'à ce que la LED clignote rapidement (10 secondes).

Suppression de tous les scénarios

- 1 - Appuyez sur la touche LEARN de l'appareil duquel les scénarios doivent être supprimés : la LED verte se met à clignoter lentement.
- 2 - Maintenez enfoncée la touche LEARN jusqu'à ce que la LED clignote rapidement.



Interscénario

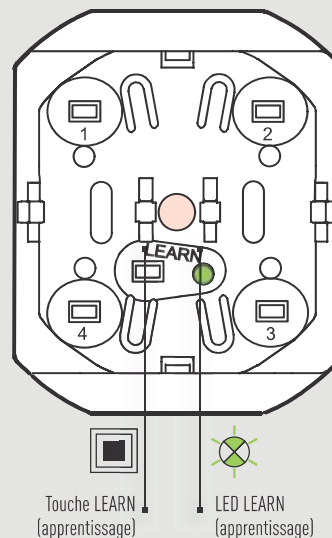

Alarmes techniques

CARACTÉRISTIQUES GÉNÉRALES

Des détecteurs domestiques sont nécessaires pour limiter les risques liés à la sécurité des personnes et de leurs biens. Ils peuvent être utilisés pour commander localement ou à distance un actionneur (électrovanne) et transmettre un avertissement à l'intérieur de la maison ou vers un autre lieu. Ces appareils sont équipés d'un relais NO/NF, d'un buzzer et de plusieurs LED.

Détecteur d'inondation 675 22

Cet appareil détecte la présence d'un liquide conducteur, actionne le relais NO/NF et envoie un scénario pour activer un actionneur ou signaler la fuite à un gestionnaire de scénarios à écran tactile 672 84 ou à un axiophone IP 036 18.

Détecteur de gaz de ville (méthane) 675 23, et de butane et propane 675 24

Cet appareil détecte la présence de gaz combustible, de gaz de ville (méthane), de propane ou de butane, actionne le relais NO/NF et envoie un scénario pour activer un actionneur ou signaler la fuite à un gestionnaire de scénarios 672 84 à écran tactile ou à un axiophone IP 036 18.

Détecteur d'inondation 675 22 associé à une électrovanne



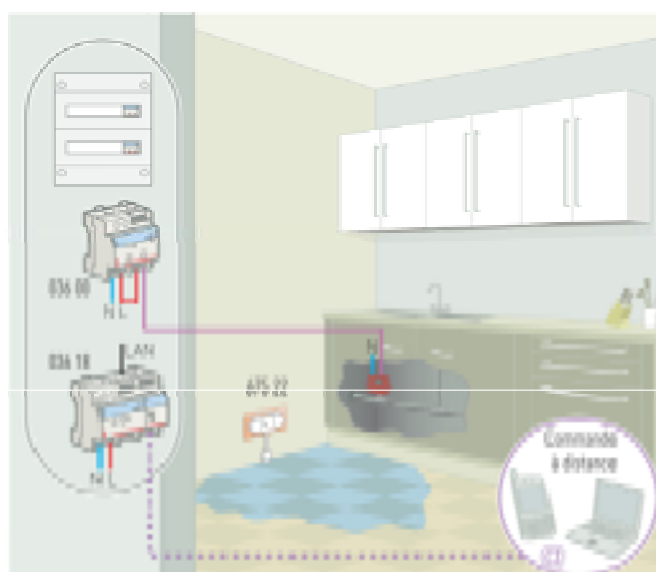

- 1 - Installez un détecteur d'eau 675 22 dans une pièce à risque (cuisine, buanderie, etc.).
- 2 - Lorsqu'un liquide conducteur est détecté, le détecteur actionne une électrovanne par l'intermédiaire de l'interrupteur multifonction 036 00, qui ferme automatiquement le circuit d'eau.
- 3 - Il peut être associé à l'axiophone IP 036 18 pour être prévenu à distance.



Interfaces

Interface pour alarme intrusion

L'interface permet de créer des scénarios en association avec l'alarme intrusion:

- 1- Sur le passage de l'alarme en mode activé, désactivé ou sur le déclenchement de l'alarme. (L'interface est Leader du scénario).
L'apprentissage du scénario se fait suivant le mode habituel. Dans ce cas les touches de commandes du produit Leader sont,    
- 2- Sur le changement d'état d'un produit auxiliaire SCS. (L'interface est Leader du scénario).
Pour enregistrer un scénario à partir du changement d'état d'un produit SCS, il est nécessaire avant de commencer l'étape 1 de l'apprentissage du scénario de sélectionner sur la roue codeuse  le type d'ordre envoyer.





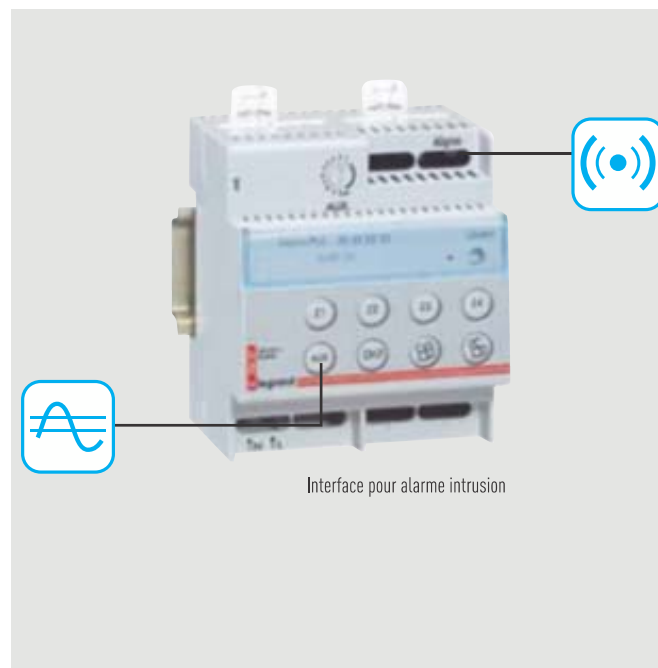

Exemple d'application :

Lorsque l'alarme intrusion détecte la présence d'un individu, il est possible, en plus de déclencher la sirène, d'allumer automatiquement toutes les lumières de la maison en utilisant le système CPL.



Interface BUS portier 2 fils :

L'interface modulaire permet de créer des scénarios depuis le portier :

- 1 - L'interface est **émetteur** (leader).
Lors de l'appel de la platine de rue, de l'ouverture de la gâche ou de l'activation d'un scénario au travers de l'écran, l'interface permet au portier de commander simultanément des ensembles de produits qui sont associés lors de l'apprentissage aux touches   et .
- 2 - L'interface est **récepteur** (acteur).
Lors du changement d'état d'une alarme technique ou intrusion associé aux touches  et , l'écran du portier s'allumera automatiquement et un message d'avis apparaîtra.
- 3 - L'interface est **récepteur** (acteur).
Pour l'activation de la gâche ou la génération d'un appel poste intérieur à partir d'un interscénario ou télécommande associé lors de l'apprentissage à la touche .

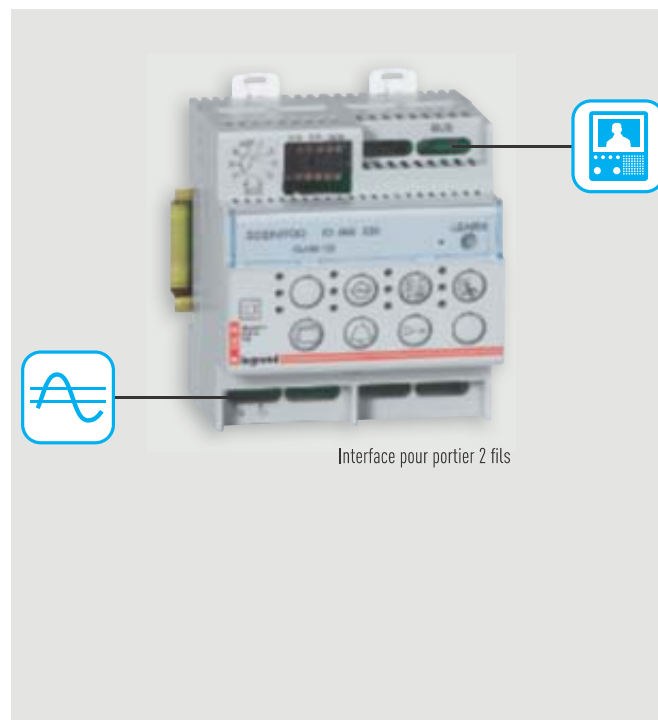

Commande à distance des fonctions

CARACTÉRISTIQUES GÉNÉRALES

Conjointement à la gestion locale des fonctions domotiques assurée par les appareils présentés dans les pages précédentes, il est possible de commander le système à distance par le biais d'un PC ou d'un téléphone doté de fonctions WAP, en utilisant Internet pour échanger les informations, ainsi que le réseau local de la maison.

Les appareils permettant de réaliser ces fonctions sont les suivants :

AXIOPHONE IP

Cet appareil permet d'exécuter à distance les actions suivantes :

- Commande de 10 scénarios (éclairage, volets, chauffage, etc.)
- Vérification des 5 derniers événements (retour d'informations sur le circuit ou activations des détecteurs techniques)
- Saisie de messages grâce à une zone de texte libre (notebook)
- Personnalisation des touches de commande

Cet appareil fonctionne avec tous les produits sur le marché disposant d'un navigateur Internet (PC, téléphone, pocket PC, etc.), avec une connexion fixe (Internet) ou mobile (Wi-Fi, GPRS, etc.) à l'axiophone IP.



Axiophone IP

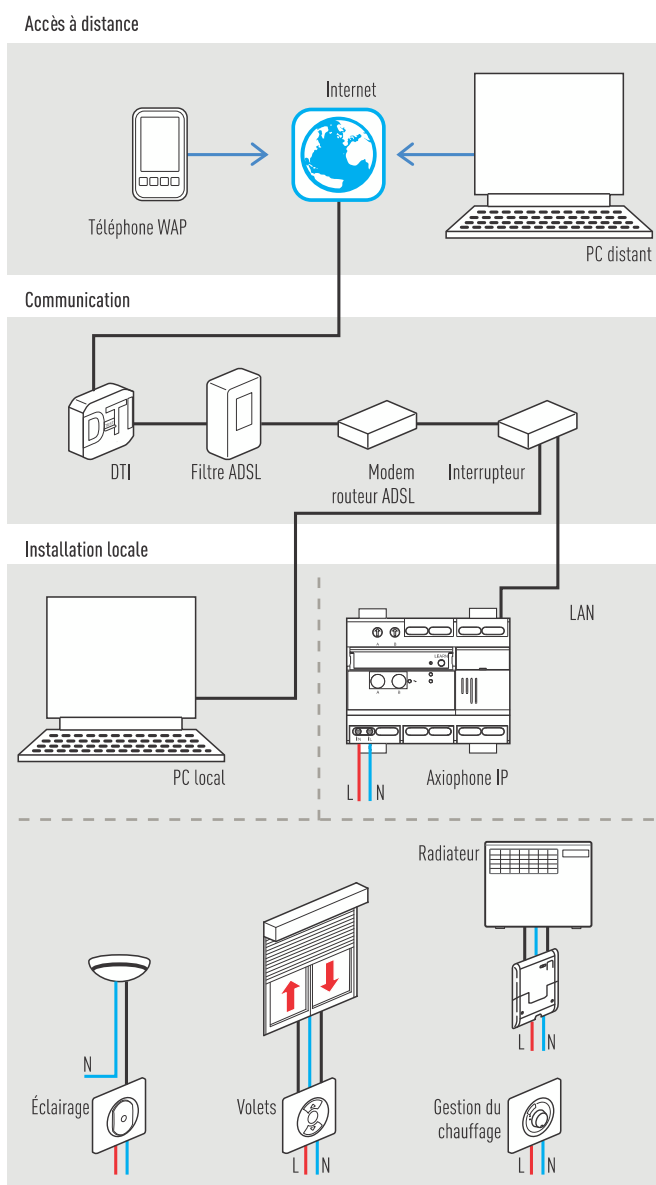

Principe de fonctionnement de l'axiophone

Commande à distance des fonctions

CARACTÉRISTIQUES GÉNÉRALES

Interface CPL/USB

Cette interface permet d'interagir avec les fonctions du système CPL via le protocole de communication Open Web Net. La connexion au PC est réalisée via un port USB.



Interface

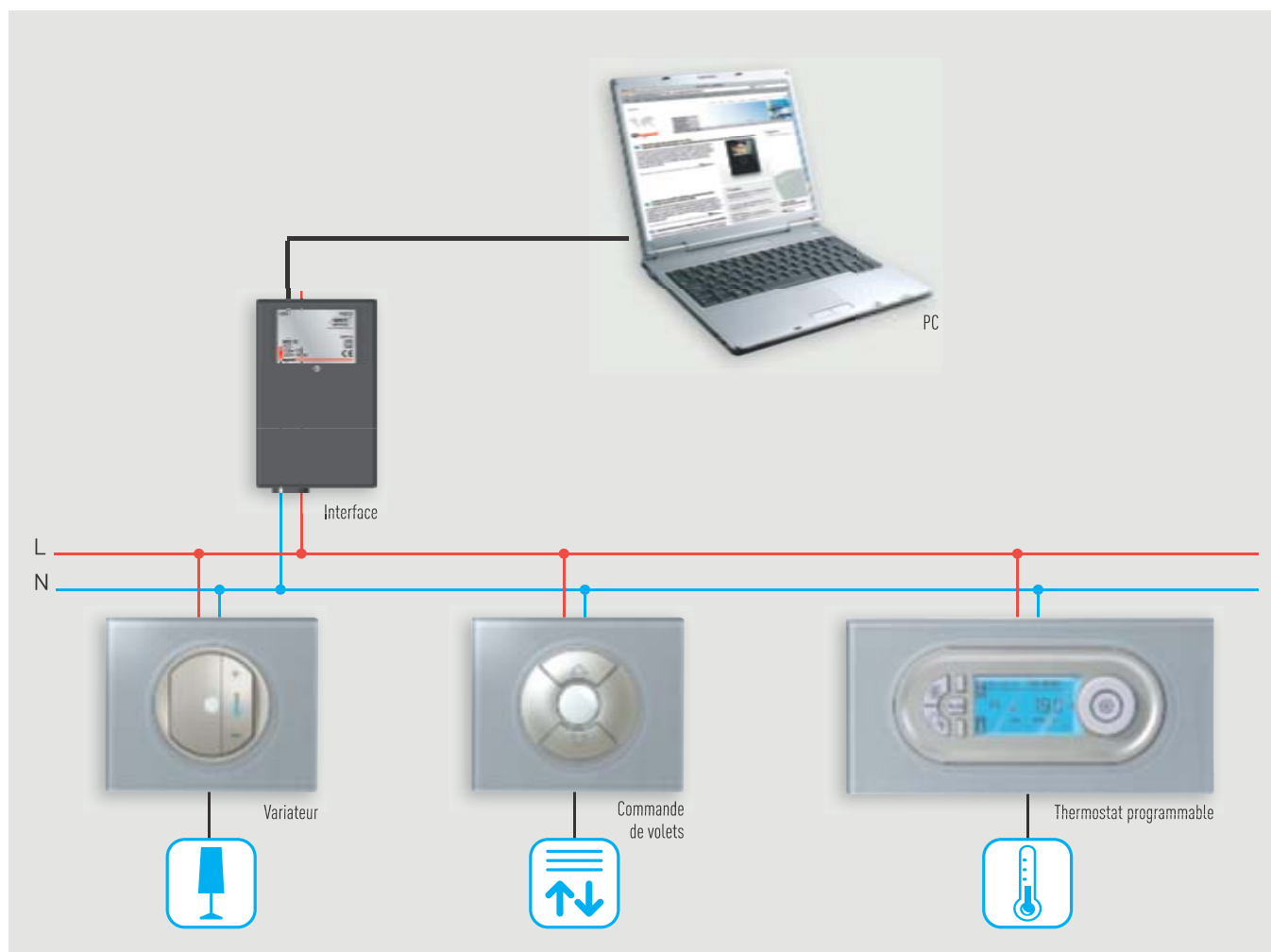

Schémas de câblage

Schémas de câblage

Automatisme.....	432
Régulation de la température et alarme technique.....	433

Automatisme

AUTOMATISME DES LUMIÈRES ET DES VOIETS

Interrupteur simple émetteur-récepteur CPL/IR 2 500 W
672 01 et 672 03

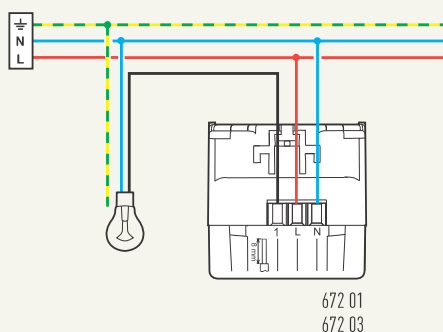

Interrupteur double émetteur-récepteur CPL/IR 2 × 1 000 W
672 02 et 672 04

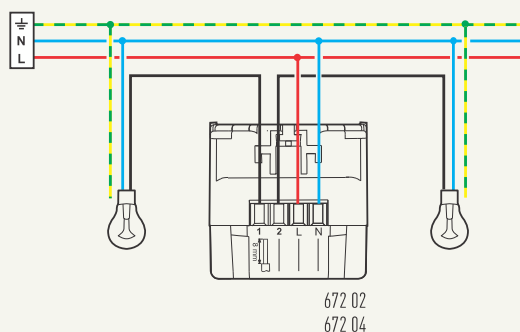

Interrupteur automatique CPL 1 000 W 672 15

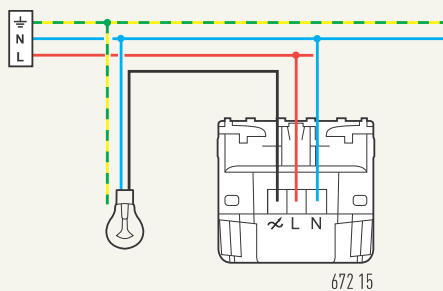

Interrupteur individuel de volets émetteur-récepteur
CPL/IR 672 51 et 672 55

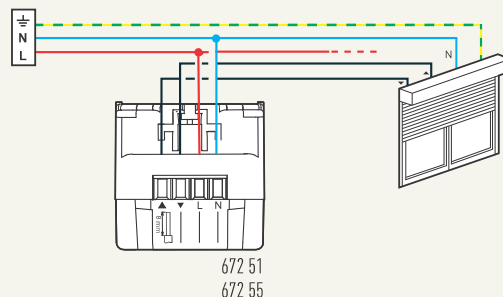

Interrupteur centralisé de volets émetteur-récepteur
CPL/IR 672 53

Fonctionnement en tant qu'émetteur

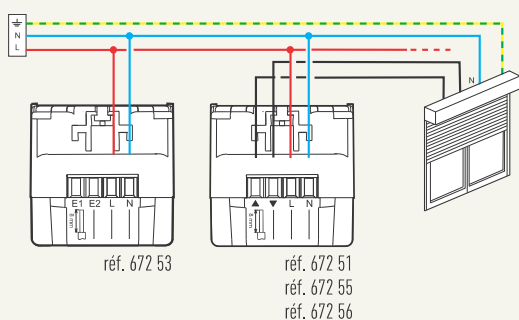

Exemple de fonctionnement des entrées auxiliaires :
Interrupteur crépusculaire : fermeture des volets lorsque la nuit tombe.

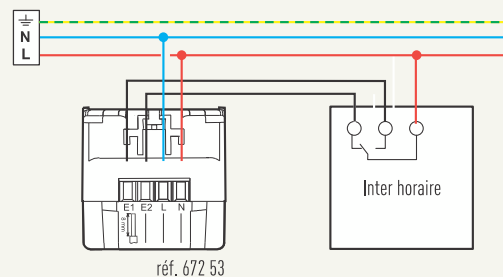

Régulation de la température et alarme technique

RÉGULATION DE TEMPÉRATURE

Sortie de câble 674 45

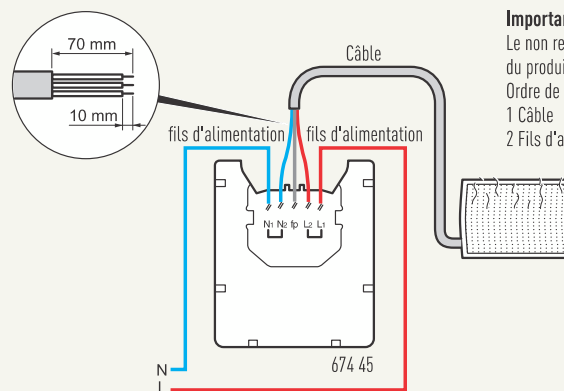

Important :

Le non respect des consignes de câblage peut nuire aux performances du produit.

Ordre de câblage :

- 1 Câble
- 2 Fils d'alimentation (boîtier)

Thermostat d'ambiance programmable CPL 674 42

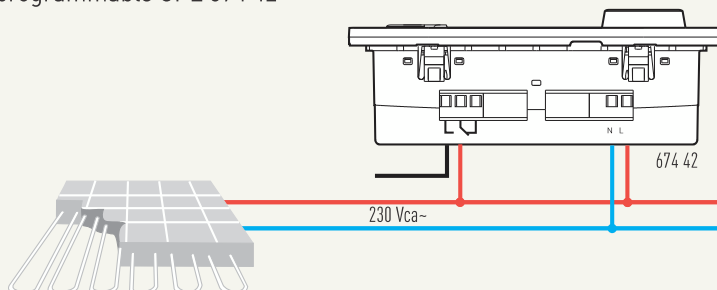

ALARMES TECHNIQUES

Détecteur d'inondation 675 22

