

	16 A	25 A	40 A	63 A
	16 A	25 A	40 A	63 A

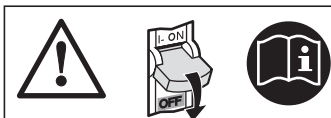

- Ne pas respecter strictement les conditions d'installation et d'utilisation peut entraîner des risques de choc électrique ou d'incendie.

Extension de l'installation par peigne universel 4049 26 possible grâce au double bornage

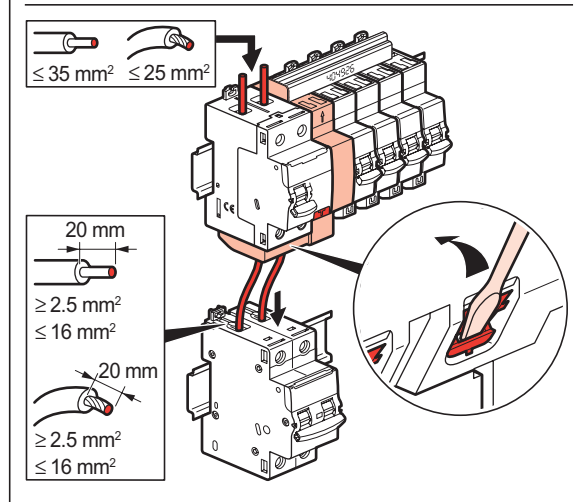
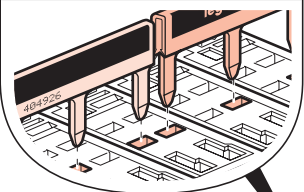

Passage des dents du peigne sur les produits de commande et auxiliaires

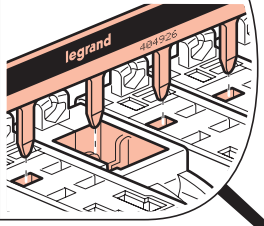

Alimentation du peigne vertical

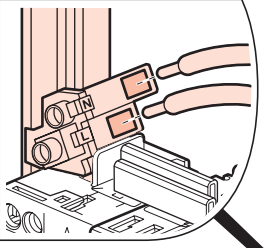

Cordon de repiquage permettant l'alimentation d'une autre rangée

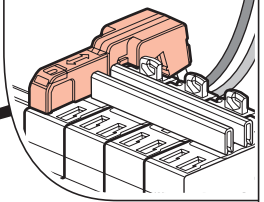

Repiquage haut du parafoudre pour alimentation de l'interrupteur différentiel

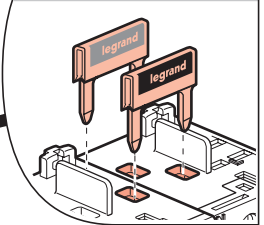

DISJONCTEUR D'ABONNÉ (EDF)

Alimentation des interrupteurs différentiels par peigne vertical

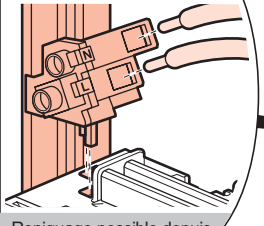

Porte étiquette à tiroir

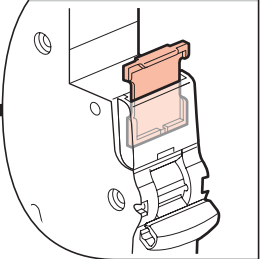

Repiquage possible depuis le peigne vertical



Peigne universel réversible

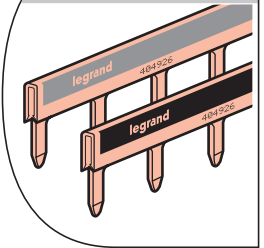

Interrupteur différentiel tête de groupe jusqu'à 63 A, 2 modules, départ bornes auto

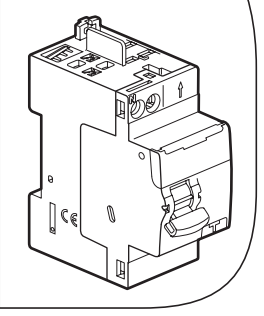

Connexion en bornes automatiques en aval

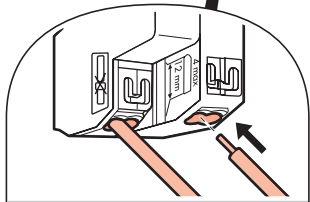

Peignage disjoncteurs avec auxiliaires (décalage 1/2 module) possible grâce au double bornage

