

## Platinum Prises de sol

Référence(s) : 0 897 00/02/10/12

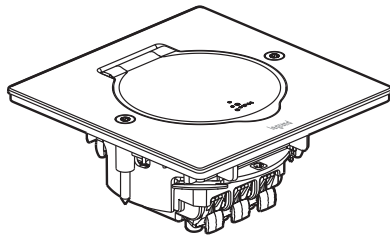

0 897 00/10

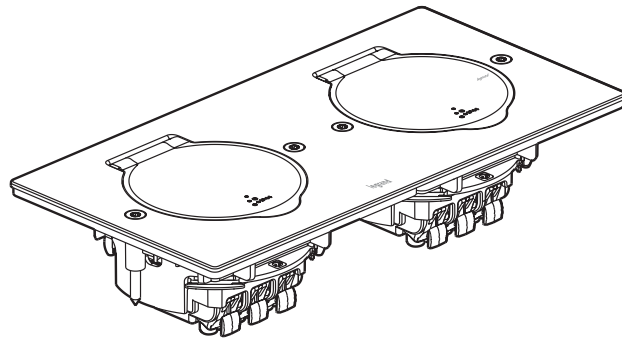

0 897 02/12

### 1. USAGE

Gamme de réceptacles carrés ou rectangulaires pour prises de sol, livrés vides (à compléter avec les fonctions courant fort ou faible).  
 Pour fonctions 45 x 45.  
 Deux finitions Inox ou Bronze.

### 2. GAMME

0 897 00	Réceptacle Inox pour prise de sol carrée
0 897 10	Réceptacle Bronze pour prise de sol carrée
0 897 02	Réceptacle Inox pour double prise de sol rectangulaire
0 897 12	Réceptacle Bronze pour double prise de sol rectangulaire

### 3. MISE EN SITUATION

■ 3.1 Installation murale ou pour mobilier (ex. : plan de travail) avec boîte Batibox réf. 0 801 88

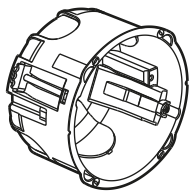

■ 3.2 Boîte réf. 0 819 88

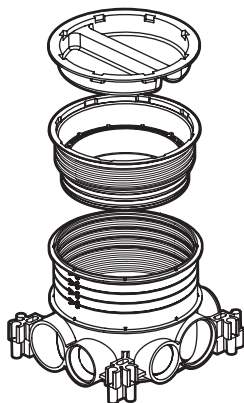

### 4. COTES D'ENCOMBREMENT (mm)

■ 4.1 Réf. 0 897 00/10

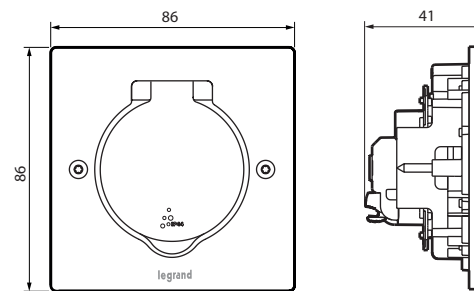

■ 4.2 Réf. 0 897 02/12

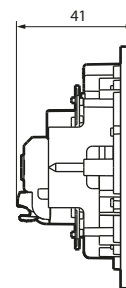
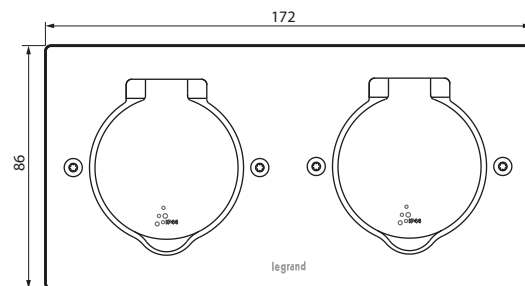

#### 4. COTES D'ENCOMBREMENT (mm) (suite)

##### ■ 4.3 Boîte de sol réf. 0 819 88

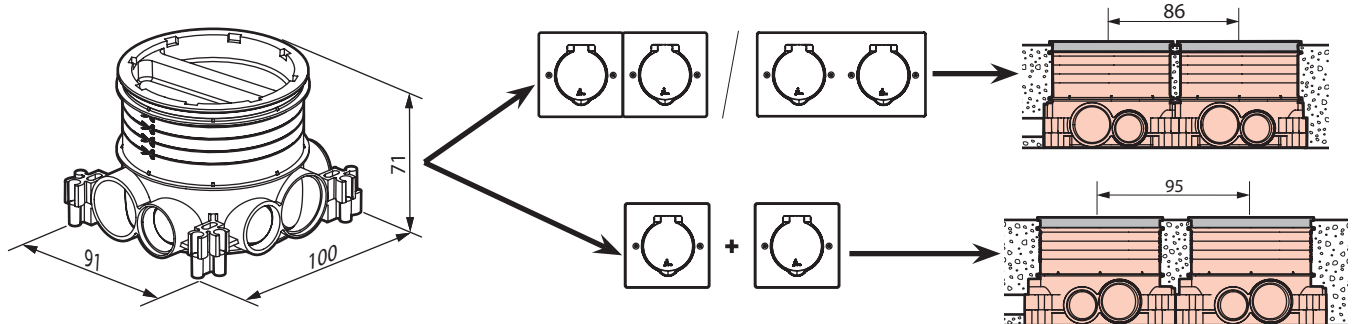

##### ■ 4.4 Boîte Batibox réf. 0 801 88

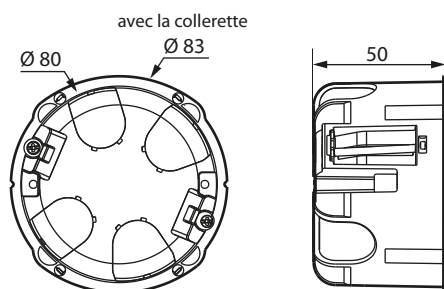

#### 5. CARACTERISTIQUES TECHNIQUES

##### ■ 5.1 Classe de protection

IP 44 } Clapet fermé  
IK 08 }  
Ouverture du couvercle à 180°

##### ■ 5.2 Caractéristiques matières

Teinte Inox ou Bronze :  
Matière Zamak  
Vis de fixation : type torx inox T10  
Autoextinguibilité : - 850° C / 30 s pour les pièces isolantes maintenant en place les parties sous tension.  
- 650° C / 30 s pour les autres pièces en matière isolante.

##### ■ 5.3 Caractéristiques électriques

Tension : 230 V - 50/60 Hz

##### ■ 5.4 Caractéristiques climatiques

Stockage : - 10° C à + 60° C  
Utilisation : - 5° C à + 50° C

#### 6. ENTRETIEN

Ne pas utiliser de produits détergents.

#### 7. ACCESSOIRES

Réf. 0 819 88 : Boîte d'encastrement simple multimatériaux pour sols, hauteur de chape 50 à 80 mm  
Réf. 0 897 19 : Voyant lumineux pour prise de sol - 230 V - 1mA  
Réf. 0 897 09 : Vis longues (x 10)  
Réf. 0 800 88 : Scie cloche Ø 80  
Réf. 0 801 88 : Boîte Batibox