

- Тэлеруптеур
- Remote controlled
- Fernschalter

- Telerruptor
- Teleruttore
- Поляризованное реле бесшумное

041 90 / 91

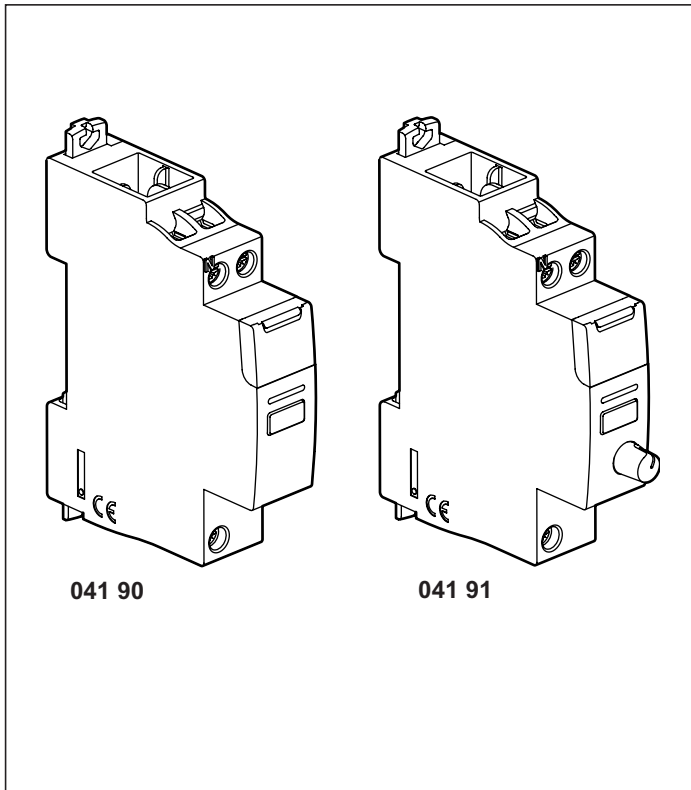

	041 90	041 91
	230V 50/60Hz 230B 50/60Гц	
	16A cos φ = 1 / 250V~ 16A cos φ = 1 / 250B~	
	max. 50mA / 230V~ макс. 50mA / 230B~	
P	0,8 W 0,8 Вт	
	5... 60min / 5 ... 60 мин / ⌚	
	100 m 100 м	
	1,5 ... 4 mm ² 1,5 ... 4 мм ²	1,5 ... 2,5 mm ² 1,5 ... 2,5 мм ² 12 mm 12 мм
	-20°C ... +55°C	
	-40°C ... +70°C	

3680W 3680Вт	3000 VA 3000ВА	600W max 70μF 600Вт макс 70мкФ	2000W 2000Вт	1000W 1000Вт	1000 VA 1000ВА	2000 VA 2000ВА	2000 VA 2000ВА

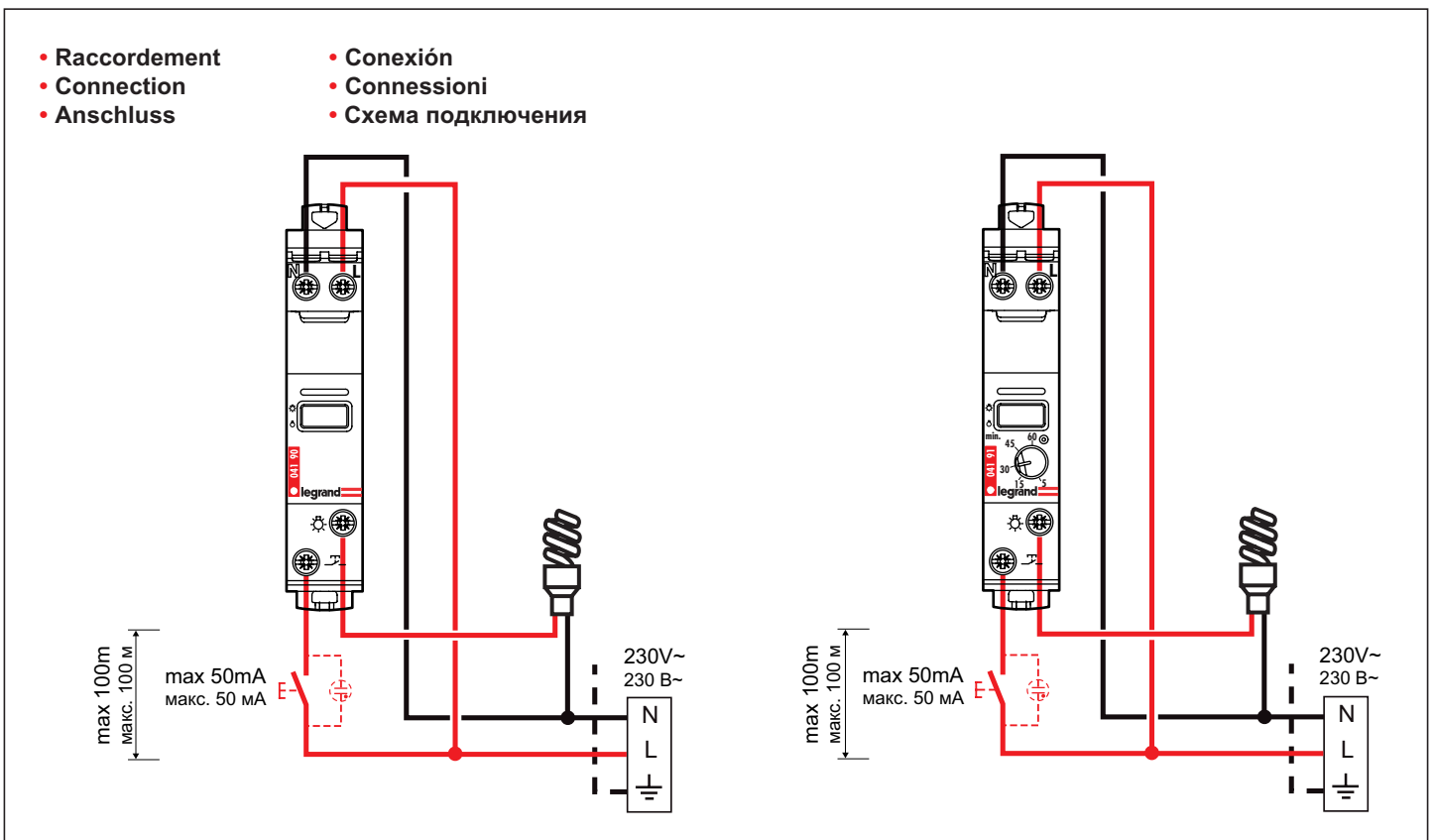

- **Fonctionnement**
- **Function**
- **Funktion**
- **Funcionamiento**
- **Funzione**
- **Работа устройства**

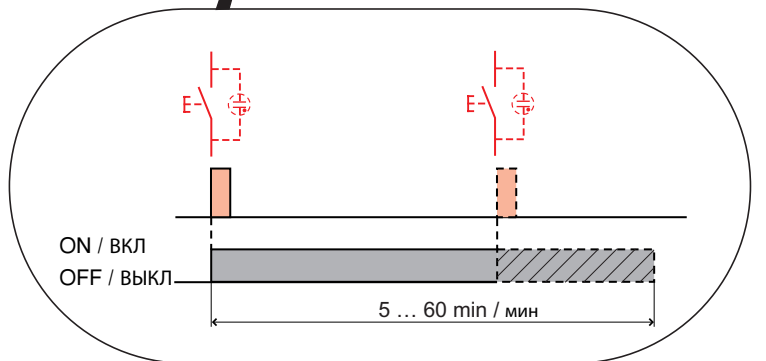
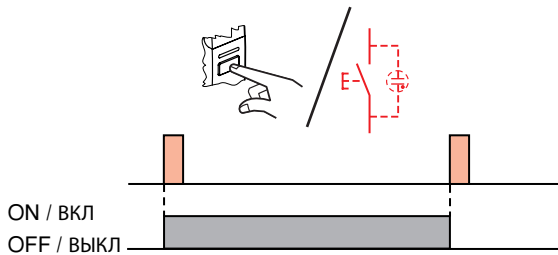
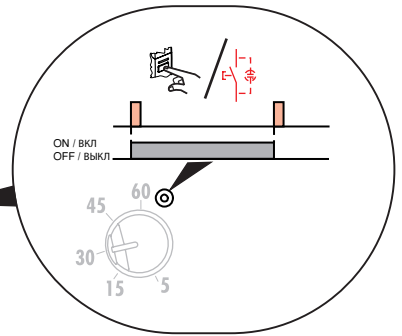
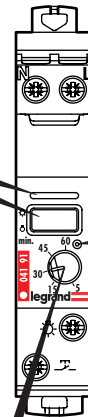
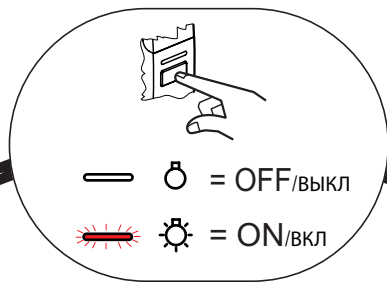
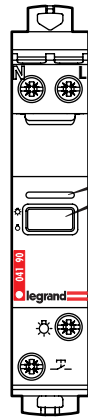

• **Consignes de sécurité**

Ce produit doit de préférence être installé par un électricien professionnel, faute de quoi vous vous exposez à un risque d'incendie ou d'électrocution. Avant d'effectuer l'installation, lire la notice d'utilisation, tenir compte du lieu de montage spécifique au produit et utiliser exclusivement les accessoires d'origine.

Tous les produits Legrand doivent exclusivement être ouverts et réparés par des employés Legrand spécialement formés à cet effet. Toute ouverture ou réparation non autorisée annule l'intégralité des responsabilités, droits à remplacement et garanties.



• **Safety notes**

This product should preferably be installed by a qualified electrician. Non-compliance may result in a fire hazard or electric shocks. Before installation, read the operating instructions and observe the product-specific requirements for the installation location. Use only original spare parts for repair and maintenance. All Legrand products may be opened and repaired only by specially trained Legrand personnel. Unauthorised opening and repair by other persons will invalidate all claims for liability, replacement or warranty services.



• **Sicherheitshinweise:**

Dieses Produkt darf nur durch eine Elektrofachkraft installiert werden, anderenfalls besteht Brandgefahr oder Gefahr eines elektrischen Schlages. Vor der Installation die Bedienungsanleitung lesen, den produktspezifischen Montageort beachten und nur Originalzubehör benutzen. Alle Produkte von Legrand dürfen ausschließlich von speziell geschulten Legrand-Mitarbeitern geöffnet und repariert werden. Durch unbefugte Öffnung oder Reparatur erlöschen alle Haftungs-, Ersatz- und Gewährleistungsansprüche.



• **Indicaciones para la seguridad**

Este producto debiera ser instalado preferentemente por un técnico electricista capacitado, en caso contrario existe peligro de incendio o de una descarga eléctrica. Antes de proceder a la instalación, es imprescindible haber leído y entendido las instrucciones para el servicio, asimismo se tiene que tener en cuenta y examinar el lugar de montaje específico para el producto y que solamente se deben utilizar accesorios originales. Todos los productos de Legrand sólo deben ser abiertos y reparados por colaboradores de la empresa Legrand que dispongan de la formación especial correspondiente. Si el producto es abierto o reparado por personal no autorizado por la casa Legrand, se pierden en consecuencia todos los derechos de responsabilidad civil, así como de repuesto y de garantía.



• **Indicazioni di sicurezza**

Questo prodotto dovrebbe essere montato preferibilmente da un elettricista, in caso contrario ci si espone al pericolo di incendio o di scosse elettriche. Prima di procedere all'installazione, leggere le istruzioni per l'uso, attenersi al luogo di montaggio specifico al prodotto e utilizzare solamente accessori originali. Tutti i prodotti Legrand devono essere aperti e riparati esclusivamente da operatori alle dipendenze della Legrand che siano stati appositamente addestrati. In caso di apertura o riparazione non autorizzata cessano tutti i diritti di responsabilità, sostituzione e garanzia.



• **Предупреждения о мерах предосторожности**

Установку данного изделия может выполнять только квалифицированный электрик. Несоблюдение этого требования может привести к пожару или поражению электрическим током. Прочитайте инструкции по эксплуатации перед началом установки и выполняйте относящиеся к данному изделию требования, касающиеся места установки. При ремонте и техническом обслуживании используйте только оригинальные запасные части. Несанкционированное вскрытие или выполнение ремонтных работ посторонними лицами лишает законной силы любые требования об ответственности, о замене или гарантийном обслуживании.

