

# Plexo™66

## Prise RJ45 Catégorie 6 FTP

Référence(s): 0 904 67

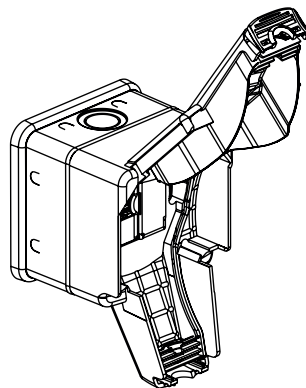

### 1. PRESENTATION

Prise RJ45 Catégorie 6 FTP 90°.  
 Produit étanche destiné à être installé à l'intérieur ou à l'extérieur des locaux exposés :

- aux nettoyages fréquents (par nettoyeur haute pression 70 à 90 bars, 70 à 80° C
- aux désinfectants
- aux agressions chimiques
- aux intempéries
- aux chocs.

### 2. MILIEUX D'UTILISATION

#### 2.1 TERTIAIRE

Nettoyage haute pression  
 ou canon à mousse  
 (industrie agroalimentaire)  
 < 90 bars, < 80°

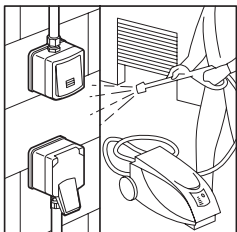

Garage

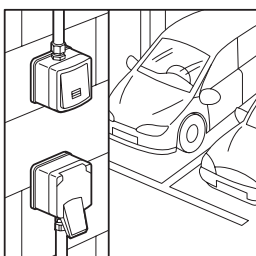

Port

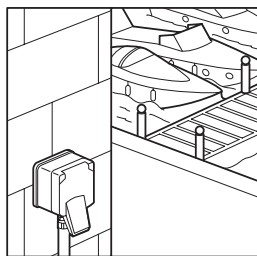

#### 2.2 SEMI INDUSTRIEL

Station et plateforme de lavage

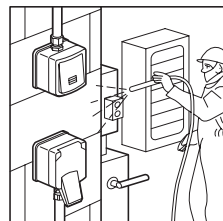

Risque de choc  
 Magasin - Circulation

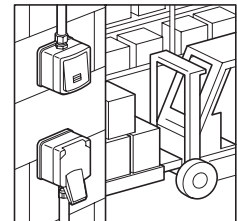

Criées  
 Installations portuaires

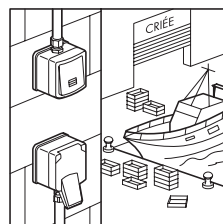

Site de stockage des déchets organiques (décharge, site délevage)  
 Dégagements gazeux

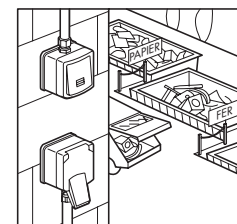

### 3. MISE EN SITUATION

#### 3.1 FIXATION

- Par vissage du boîtier de fond sur le support à l'aide de 2 vis  $\varnothing 4$  à 4,5mm  
 Fixation étanche IP 66 quel que soient les surfaces

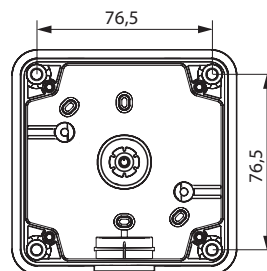

Fixation verticale (entraxe Plexo 55) IP 66 IK 08

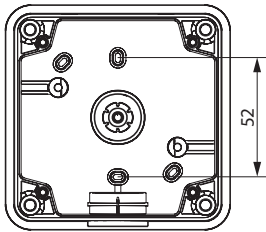

Fixation diagonale quelles que soient les surfaces (entraxe Plexo 57)

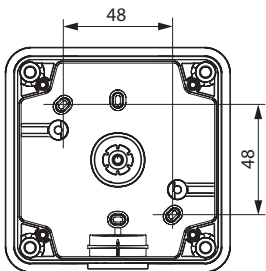

#### 4. CARACTERISTIQUES TECHNIQUES

##### 4.1 Classe de protection

Protection contre les corps solides et liquides :

- IP 66 volet fermé sans fiche
- IP 66 volet fermé fiche engagée

Protection contre les chocs : IK 08

##### 4.2 Caractéristiques matière

- Contacts : or/nickel, épaisseur d'or >0,8 µm minimum
- Pièces métalliques : bronze, nickel, platine, or
- Polycarbonate, PBT, PP
- Pour les produits STP le corps et l'épanouisseur sont en alliage métallique, revêtement cuivre/nickel.
- Boîtier et couvercle : polypropylène chargé fibre de verre coloris gris clair T029
- Volet : ABS gris anthracite RAL 7016
- Mécanisme : polycarbonate coloris gris RAL 7016
- Vis de borne et fixation du couvercle : INOX
- Joint : élastomère gris

Sans halogène

UV résistant

Résiste aux produits : - chlorés pH 10-11

- alcalin pH 9-10

- acide pH 3

Tenue au brouillard salin : 7 jours (168 h)

Autoextinguibilité :

+ 850° C / 30 s pour les pièces isolantes maintenant en place les parties sous tension.

+ 650° C / 30 s pour les autres pièces en matières isolantes.

##### 4.3 Caractéristiques électriques

Tension de claquage ≥1000 V

Résistance de contact ≤20 mΩ

Résistance d'isolement ≥ 500 MΩ sous 100 V continu

Alimentation à distance "PoE" compatible jusqu'à 100W (IEEE 802.3af, IEEE802.3at, IEEE 802.3bt)

##### 4.4 Caractéristiques mécaniques

Nombre de connexions et déconnexions maxi : 5 sans rafraîchir le fil  
 Endurance : 2500 manœuvres (enfichage / déenfichage)  
 IK03

##### 4.5 Caractéristiques climatiques

Températures d'utilisation : -40°C à +70°C

Chaleur humide cycle 21 jours.

#### 5. INSTALLATION

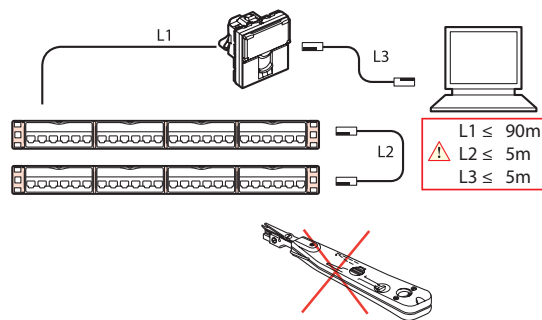

#### 6. RACCORDEMENT USUEL DE RJ45

Accepte les fiches :

RJ 11 (4 contacts), RJ 12 (6 contacts), RJ 45 (9 contacts).

Double code couleur EIA - TIA 568 A et B sur bornes FTP 9 contacts

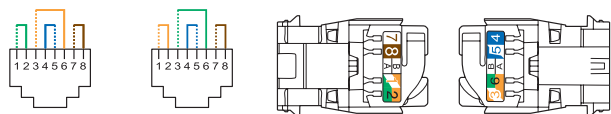

Conducteurs admissibles :

- Monobrin : 0,5 à 0,65 mm, AWG 22 à 25

- Multibrins : AWG 26

- Isolant conducteur polyéthylène : Ø maxi sur isolant 1,58 mm

Nombre de fils à raccorder par connexion : 1

Les connecteurs RJ 45 sont équipés d'un écrou de verrouillage ne nécessitant pas d'outil spécifique et permettant un re-câblage en cas d'erreur.

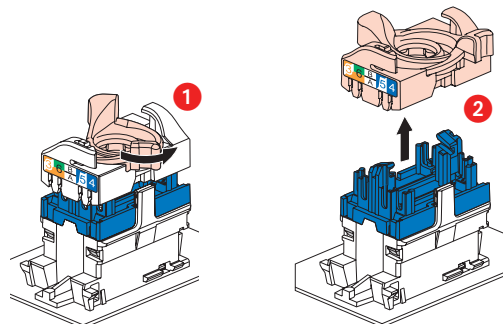

Ce système permet d'épanouir facilement les paires avant montage sur le connecteur.

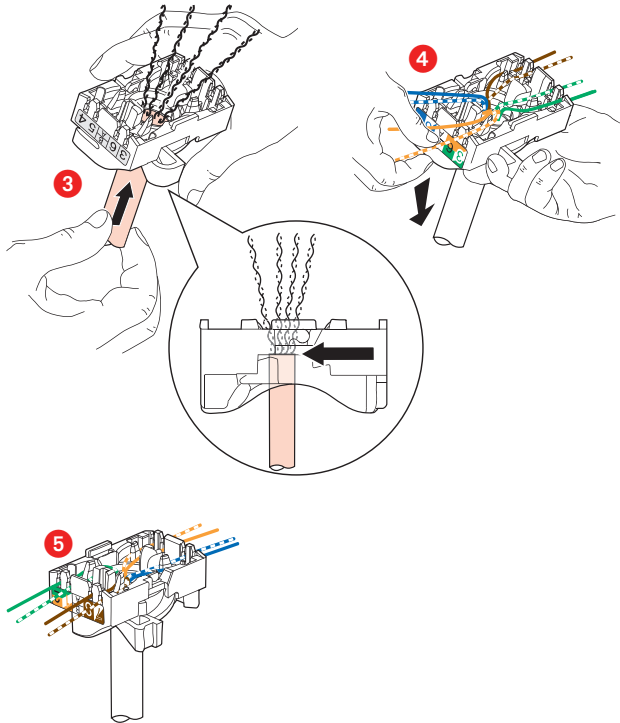

L'épanouissement de câbles permet de garantir un respect de 13 mm de dépairage de chaque paire.  
 L'épanouissement des paires à 90° par rapport au câble assure les meilleures performances.

### 7. ASSEMBLAGE

Le verrouillage de la partie avant (couvreclé mécanisme) sur la boîte est assuré par 4 vis à pas rapide.  
 (couple de serrage mini pour IP 66 : 0,5 N.m).

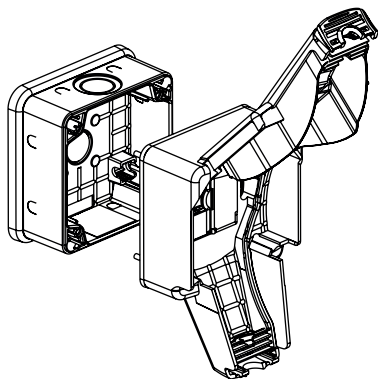

### 8. COTES D'ENCOMBEMENT

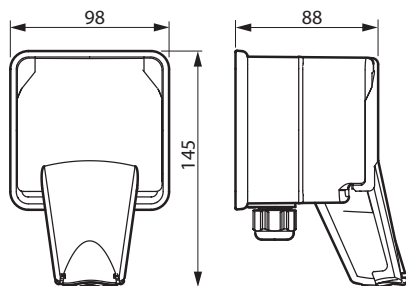

## 9. PERFORMANCES

### 9.1 Performances composants (connecteurs RJ 45) Return loss (Affaiblissement de réflexion)

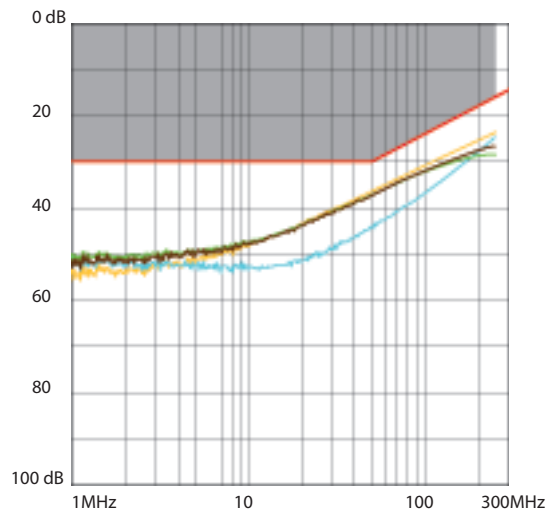

### Atténuation (Atténuation)

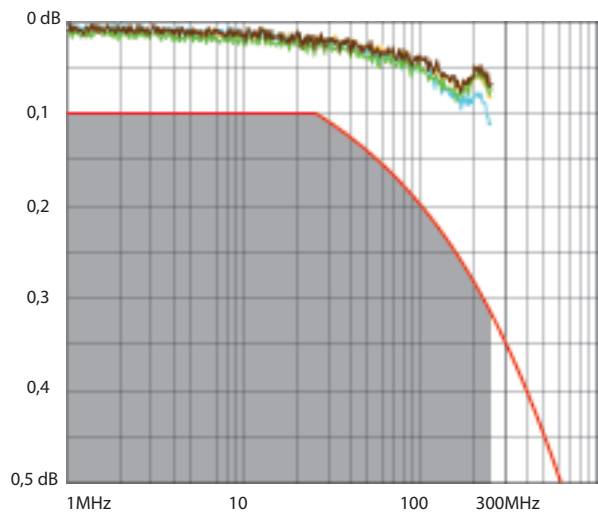

### NEXT (Near end Crosstalk Attenuation) (Atténuation paradiaphonique)

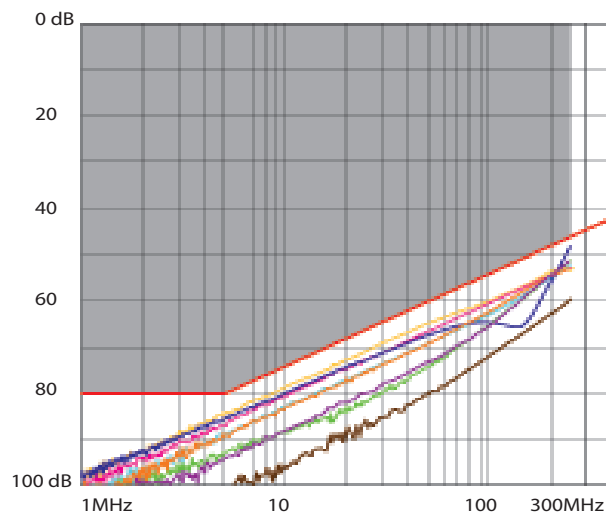

FEXT (Far end Crosstalk Attenuation) (Atténuation télédiaphonique)

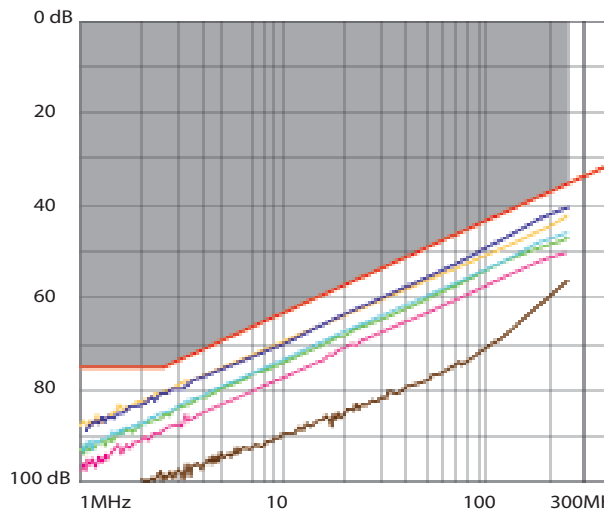

**9.2 Performances lien permanent avec câble F/UTP**  
 Return loss (Affaiblissement de réflexion)

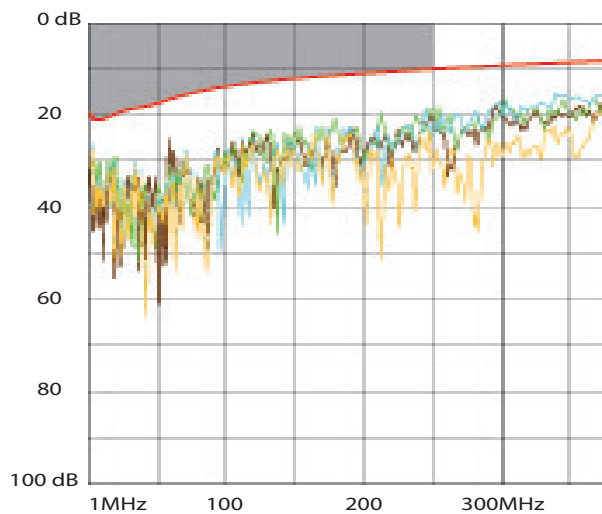

Atténuation (Atténuation)

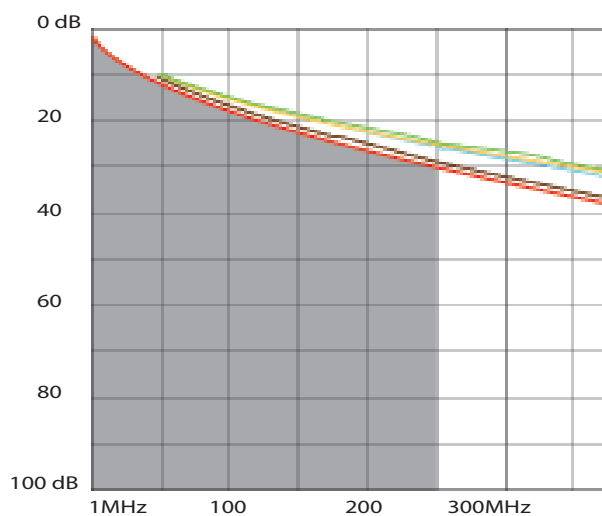

NEXT (Near end Crosstalk Attenuation) (Atténuation paradiaphonique)

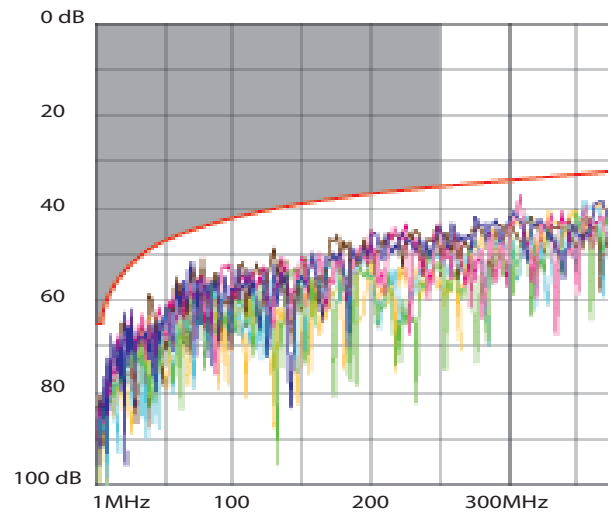

PS NEXT (Power Sum NEXT) (Somme de puissance NEXT)

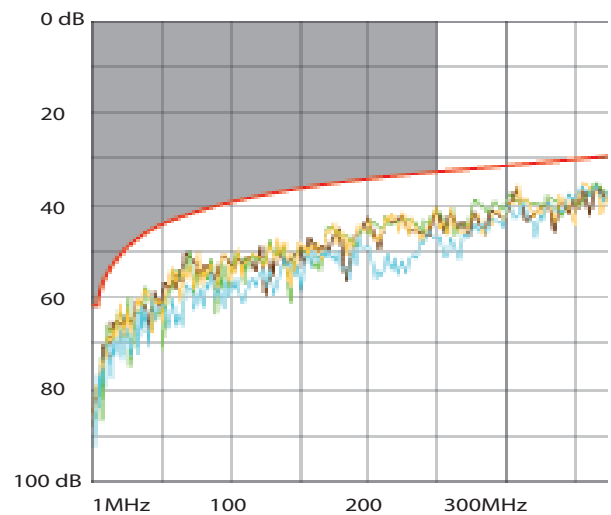

ACR (Attenuation to Crosstalk Ratio) (Ecart paradiaphonique)

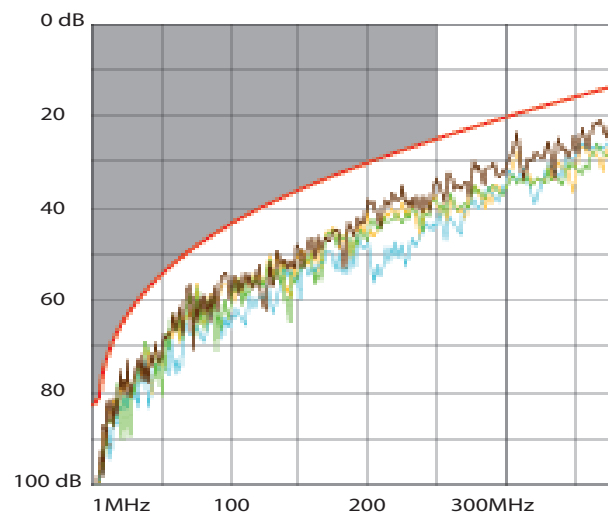

ELFEXT (Equal Level End Crosstalk Attenuation) (Atténuation télé-dia-  
phonique de niveau égal)

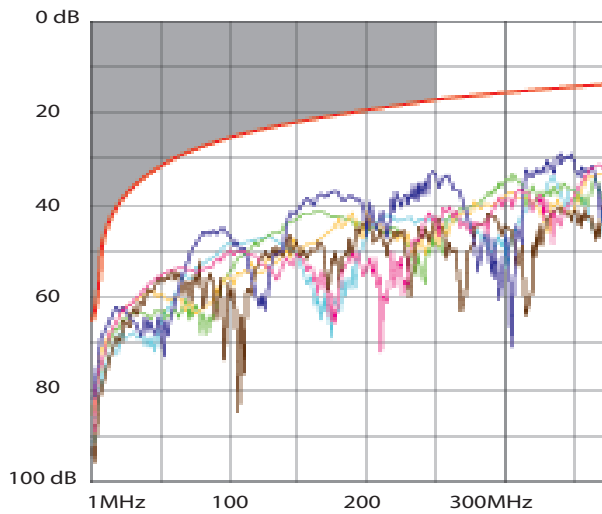

Delay skew (Retard de propagation)

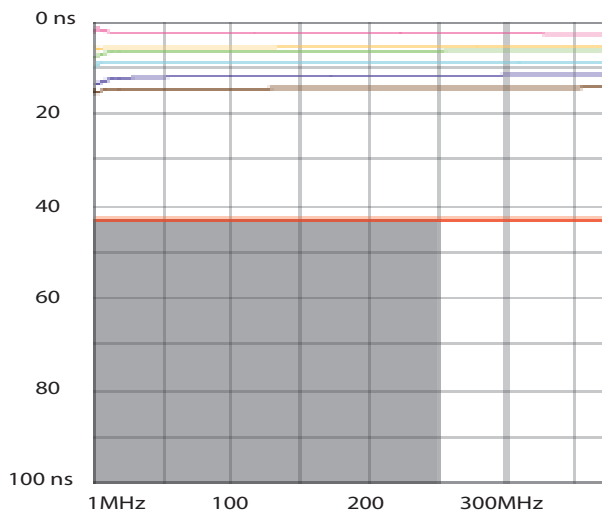

## 10. NORMES ET AGREMENTS

Conforme aux normes :  
ISO/IEC 11801 Ed2 et Amd.  
CENELEC EN 50173-1 2007  
ANSI/TIA 568.2-D  
Série IEC 60603-7  
IEEE 802.3bt : PoE++