

JE DÉCOUVRE ET J'INSTALLE  
MON COFFRET DE COMMUNICATION  
**BASIC**

GUIDE



# J'ACCÈDE À LA TÉLÉVISION ET AU TÉLÉPHONE

Le coffret de communication Basic est destiné à la rénovation. Tout équipé pour répartir la télévision et le téléphone dans le logement, il permet de regarder la télévision TNT HD, satellite ou câble dans toutes les pièces et de disposer de prises téléphoniques pour brancher un téléphone, une box internet...



JE DÉCOUVRE LA SIMPLICITÉ  
DU RÉSEAU BASIC..... 2

JE DÉCOUVRE LE COFFRET  
BASIC TOUT ÉQUIPÉ..... 6

JE POSE ET JE RACCORDE  
LE COFFRET BASIC..... 12

## LE COFFRET DE COMMUNICATION BASIC



POUR LOGEMENT  
**T1 T2 T3 T4 T5 T6**

RÉF. 0 930 75

## JE DÉCOUVRE LA SIMPLICITÉ DU RÉSEAU BASIC

Avec le coffret Basic Legrand, vous profitez dans toutes les pièces de la télévision TNT HD, satellite et câble et de la ligne téléphonique. Votre réseau multimédia peut évoluer pour profiter des services de la box sans perte de signal.

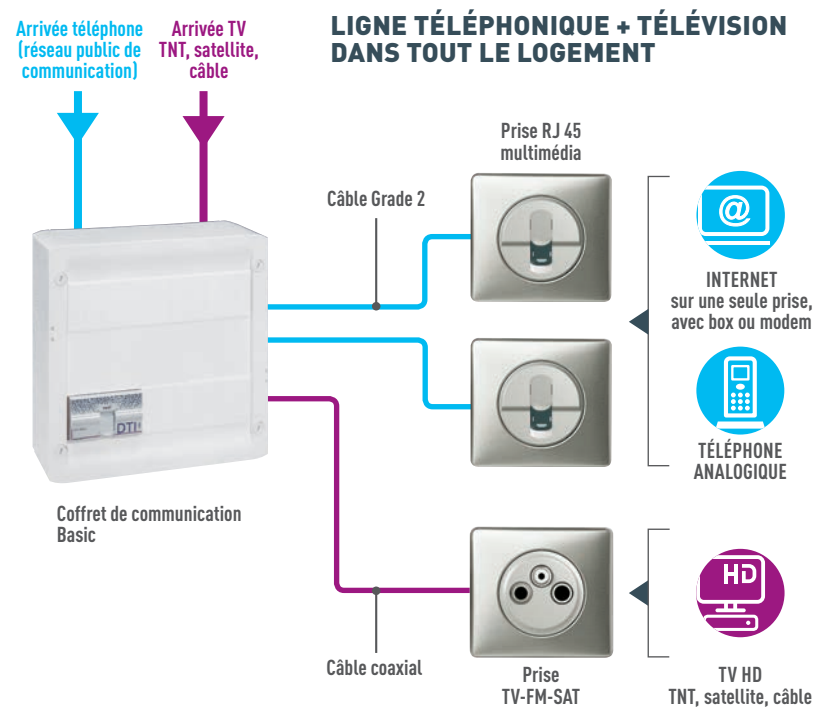

### UN RÉSEAU ÉVOLUTIF VERS LE FULL MEDIA COAX/RJ 45

Vous pourrez facilement faire évoluer votre installation vers un réseau câblé Full Media coax/RJ 45 pour **disposer des services box dans toutes les pièces, sans perte de signal** : il suffira de changer le coffret de communication, sans toucher ni aux prises, ni au câblage réalisé en câble Grade 2.

## A CHAQUE BESOIN SA SOLUTION RÉSEAU CÂBLÉ

En un coup d'œil, découvrez l'offre complète des coffrets de communication Legrand, conçus pour répondre à vos besoins et adaptés à la taille de votre logement.



**Coffrets recommandés  
en construction neuve**  
PERMIS DE CONSTRUIRE DÉPOSÉ  
À PARTIR DU 1<sup>ER</sup> SEPTEMBRE 2016

Rendez-vous sur [legrand.fr](http://legrand.fr) pour  
en savoir plus sur la réglementation

Type logement



Nombre maxi  
prises RJ 45



Nombre maxi  
prises TV coax



### TÉLÉVISION

Accéder dans tout le logement à la TV box HD<sup>(1)</sup>, TNT HD, satellite ou câble<sup>(2)</sup> sur un seul type de prise (RJ 45 Full Media)

Accéder dans tout le logement à la TV box HD<sup>(1)</sup>

Accéder dans tout le logement à la TV TNT HD, satellite ou câble

### INTERNET<sup>(1)</sup>

Se connecter sur internet haut débit sans perte de signal

Regarder en streaming, télécharger rapidement films, images, musiques...

### INFORMATIQUE<sup>(1)</sup>

Regarder sur une TV les vidéos contenues dans un ordinateur

Jouer en réseau, échanger des fichiers entre ordinateurs, partager l'imprimante

### TÉLÉPHONE

Téléphoner en numérique<sup>(1)</sup>

Téléphoner en analogique



Réf. 0 930 79



Réf. 0 930 78



Réf. 0 930 77



Réf. 0 930 76



Réf. 0 930 75

## NEUF ET RÉNOVATION

## RÉNOVATION

### FULL MEDIA TOUT RJ 45<sup>(3)</sup>

**T4 T5 T6** | **T1 T2 T3**

Réf. 0 930 79

Réf. 0 930 78

### FULL MEDIA COAX I RJ 45

**T4 T5 T6** | **T1 T2 T3**

Réf. 0 930 77

Réf. 0 930 76

### BASIC

**T1 T2 T3 T4 T5 T6**

Réf. 0 930 75

8

4

8

4

6

-

-

4

2

4



### LE WI-FI OPTIMISÉ

En réservant le Wi-Fi à des usages mobiles, sa performance est optimisée. Exemples : smartphone, tablette, objets connectés...

(1) Avec box internet placée à proximité du coffret ou dans une pièce

(2) Câble : seulement avec coffret Full Media tout RJ 45 pour logement T1, T2, T3 réf. 0 930 78

(3) Equipés selon réglementation : norme NF C 15-100 amendement 5 + arrêtés réseaux de communication. Pour installations dont les permis de construire ont été déposés à partir du 1er septembre 2016.



# JE DÉCOUVRE LE COFFRET BASIC TOUT ÉQUIPÉ

Il est équipé pour recevoir la ligne téléphonique et l'arrivée télévision (TNT, satellite, câble) et pour distribuer les signaux vers les prises.



Distribution téléphone  
analogique vers prises RJ 45 :  
répartiteur téléphone 6 sorties

Distribution TV TNT, satellite ou  
câble vers prises TV coaxiales :  
répartiteur TV 4 sorties

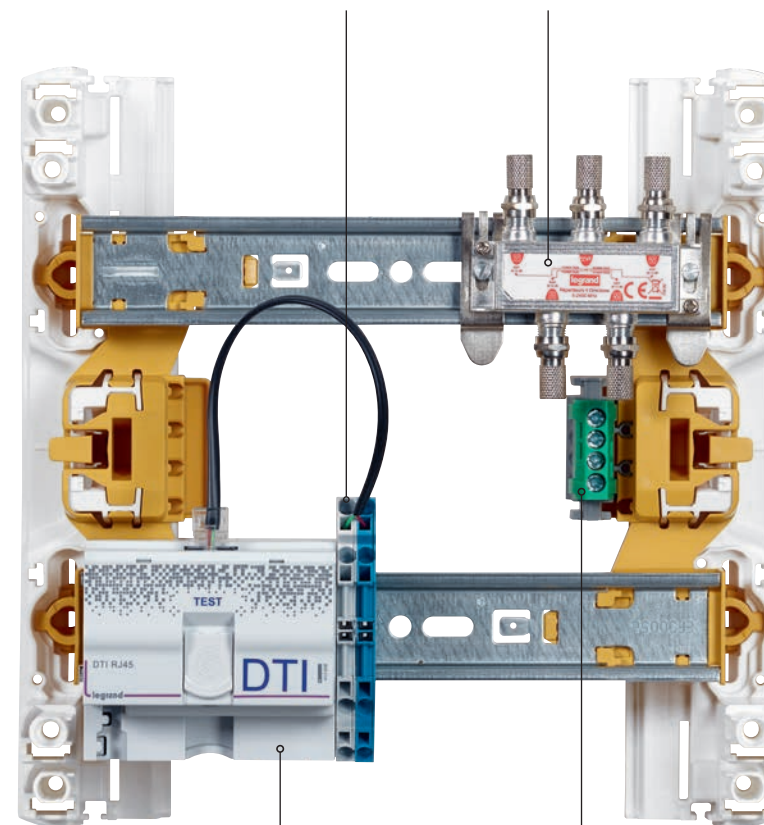

DTI RJ 45  
(Dispositif de  
Terminaison  
Intérieure)

Bornier de terre



PRISE RJ 45 MULTIMÉDIA CÉLIANE | COPPER

## JE DÉCOUVRE LES PRISES RJ 45 MULTIMÉDIA

Rendues obligatoires en construction neuve depuis la disparition des prises en T, elles permettent de brancher une box, un téléphone... Elles se câblent avec du câble cuivre 4 paires torsadées Grade 2 et reçoivent les différentes fiches RJ : RJ 45, RJ 12, RJ 11.

### ET AUSSI...



| Niloué



| Mosaic



| Neptune



| Les Apparents



**TV TNT**  
Reçoit une  
fiche TV femelle  
Ø 9,52 mm

**Décodeur satellite ou câble**  
Reçoit une fiche « F » mâle à visser

**Tuner chaîne hi-fi**  
Reçoit une fiche TV mâle Ø 9,52 mm

PRISE TV-FM-SAT CÉLIANE | GRÈS

## JE DÉCOUVRE LES PRISES TÉLÉVISION

Elles répondent à tous les besoins : téléviseur ou adaptateur TNT, décodeur satellite ou câble, tuner chaîne hi-fi. Elles se câblent avec du câble coaxial et reçoivent les différentes fiches TV du marché.

### CONSEIL LEGRAND

Vous recevez à la fois la TV TNT et satellite ou câble ? Choisissez des prises TV-FM-SAT afin de brancher sur la même prise un adaptateur TNT et un décodeur satellite (prise «F» à visser).



PRISE TV SATELLITE POUR FICHE TYPE « F » À VISSER CÉLIANE | TITANE



PRISE TV SIMPLE CÉLIANE POUR FICHE TV FEMELLE Ø 9,52 MM | TITANE

### ET AUSSI...



| Niloué



| Mosaic



| Neptune



| Les Apparents

# JE RÉPARTIS LES PRISES DANS MON LOGEMENT

## T6 Exemple d'implantation et d'utilisation<sup>(1)</sup> dans un logement T6

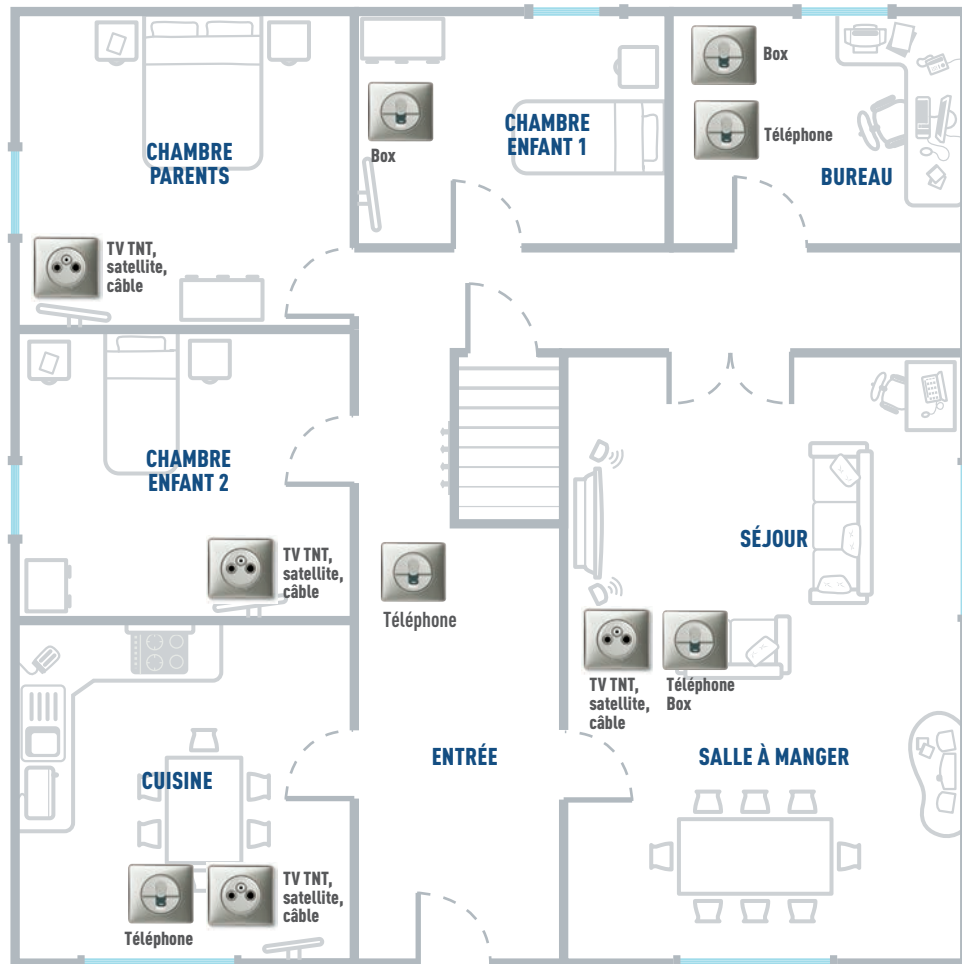

(1) Un équipement multimédia au choix par prise

## SCHÉMA DE PRINCIPE

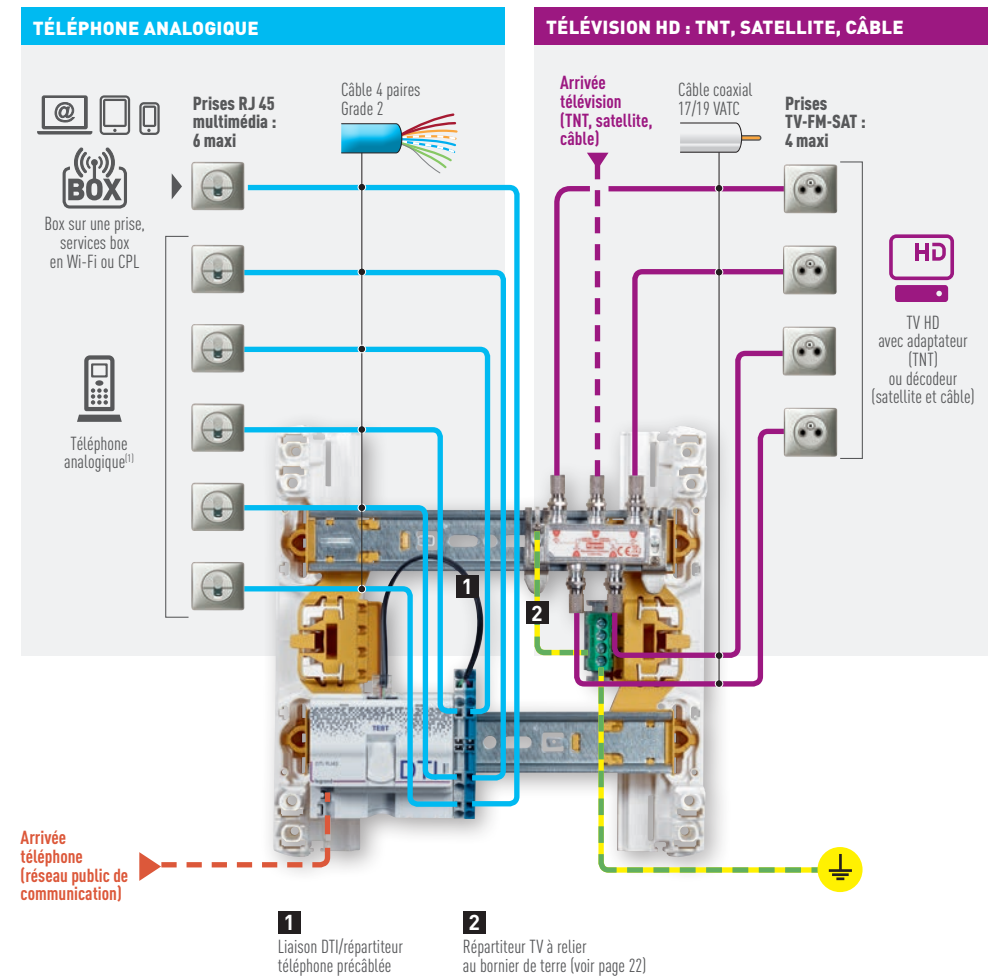

(1) Utiliser un filtre ADSL réf. 0 910 65 pour prise RJ 45.

# JE POSE ET JE RACCORDE LE COFFRET BASIC

Étape par étape, posez votre coffret de communication dans les règles de l'art, depuis la Gaine Technique Logement jusqu'aux prises RJ 45 et télévision.

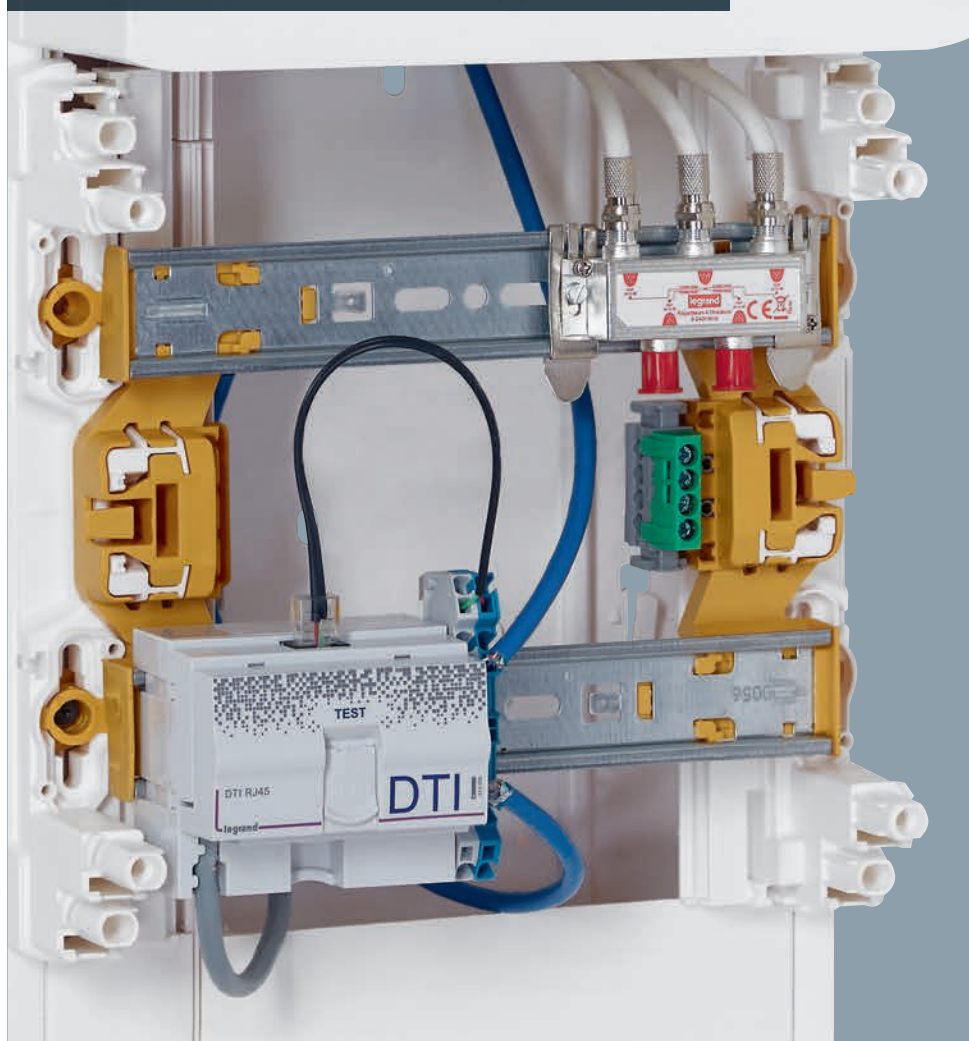

## LES PRODUITS DONT J'AI BESOIN



Coffret Basic  
Réf. 0 930 75



Prises RJ 45  
multimédia  
Céliane, Niloé,  
Mosaic, Neptune,  
les Apparents



Prises télévision  
Céliane, Niloé,  
Mosaic, Neptune,  
les Apparents



Câble Grade 2



Câble coaxial  
17/19 VATC



Câble  
téléphone



Dénudeur de câble  
réf. 0 910 79



Gaine Technique  
Logement  
réf. 0 982 80

### ⚠️ CONSIGNES DE SÉCURITÉ

Ce produit doit être installé conformément aux règles d'installation et de préférence par un électricien qualifié. Une installation incorrecte et/ou une utilisation incorrecte peuvent entraîner des risques de choc électrique ou d'incendie.

Avant d'effectuer l'installation, lire la notice, tenir compte du lieu de montage spécifique au produit. Ne pas ouvrir, démonter, altérer ou modifier l'appareil sauf mention particulière indiquée dans la notice.

Tous les produits Legrand doivent exclusivement être ouverts et réparés par du personnel formé et habilité par Legrand. Toute ouverture ou réparation non autorisée annule l'intégralité des responsabilités, droits à remplacement et garanties.

Utiliser exclusivement les accessoires de la marque Legrand.



## LE COFFRET SE POSE SUR LA GTL SOUS LE TABLEAU ÉLECTRIQUE

**Norme NFC 15-100  
Amendement 5**  
APPLICABLE À COMPTER  
DU 27 NOVEMBRE 2015\*

### L'ESPACE TECHNIQUE LOGEMENT (EDEL)

L'EDEL est un espace du sol au plafond strictement réservé à l'alimentation électrique et aux appareils de protection, de contrôle et de commande de l'installation. On y retrouve aussi le coffret de communication. Aucun fluide autre qu'électrique (eau, gaz...) ne doit s'y trouver.

Ses dimensions intérieures minimales sont de 0,60 m de large<sup>(1)</sup> par 0,25 m de profondeur.

### LA GAINÉ TECHNIQUE LOGEMENT (GTL)

La GTL regroupe l'ensemble des équipements de protection, de commande et de communication du logement :

- le disjoncteur d'abonné au panneau de contrôle (PC)
- le tableau électrique ou tableau de répartition (TR)
- le coffret de communication ou tableau de communication (TC).

Elle est située dans l'EDEL à l'intérieur du logement ou dans un local annexe directement accessible (garage communiquant directement avec la maison par exemple).

En rénovation, lorsque la règle ci-dessus est irréalisable, il faut toutefois éviter d'installer le tableau dans un endroit humide ou à proximité de tuyaux d'eau et de gaz.

(1) Cette largeur peut être réduite et être égale à la largeur de la GTL augmentée de 0,10 m. Exemple : pour une largeur de GTL de 0,25 m, la largeur de l'EDEL sera de 0,25 m + 0,10 m = 0,35 m

\*Concerne les installations dont les permis de construire ont été déposés à partir du 27 novembre 2015

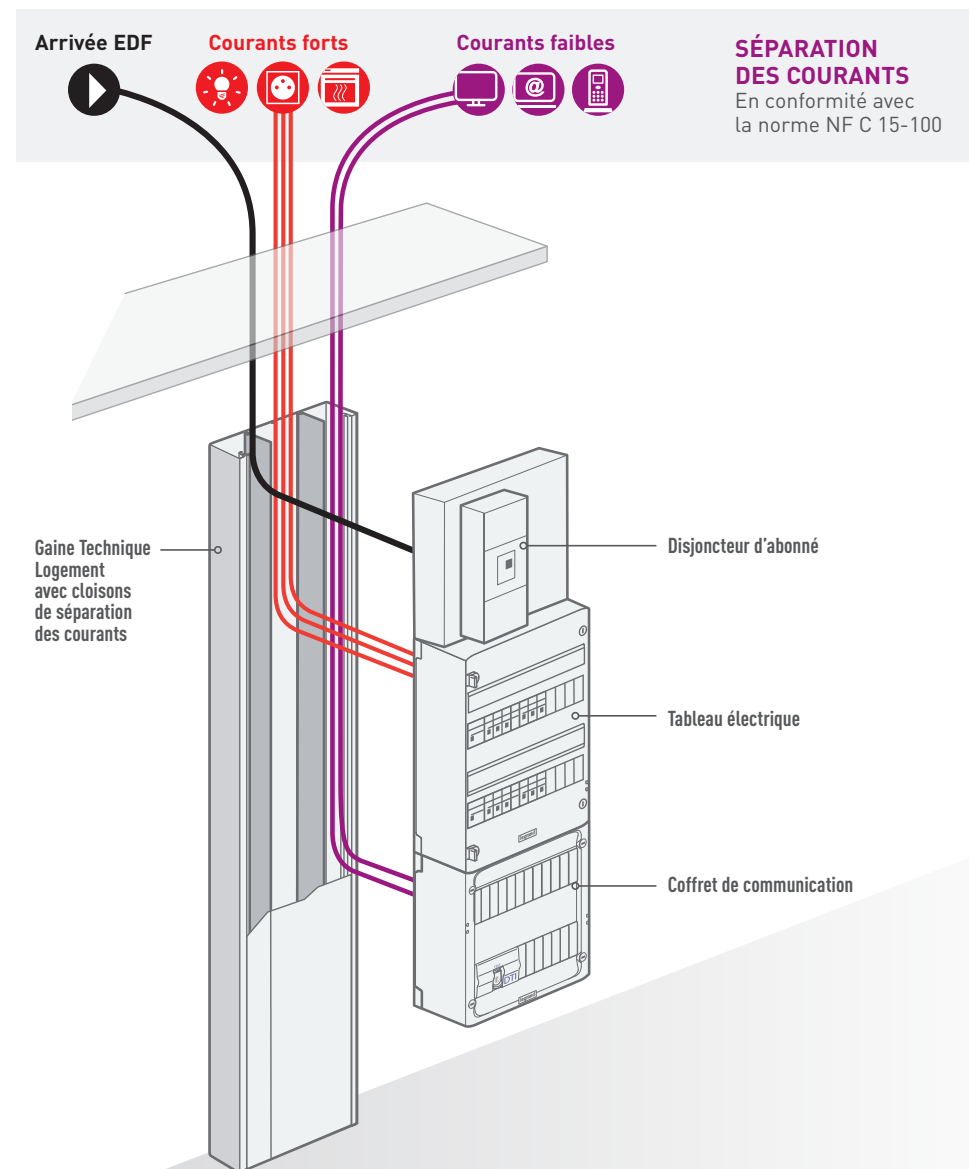

# 1 JE POSE LE COFFRET SUR LA GTL

## KIT GAINE TECHNIQUE LOGEMENT (GTL)

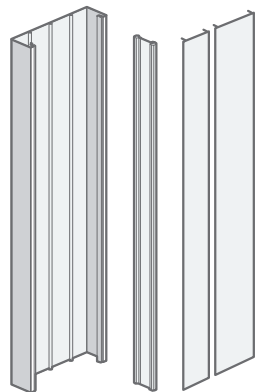

Goulotte  
25 x 260 cm

Cloison

Couvercles



4 agrafes  
pour câbles



12 vis fixation  
coffrets

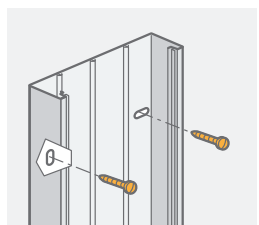

**1** Fixer la goulotte au mur

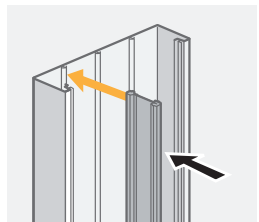

**2** Monter la cloison de séparation

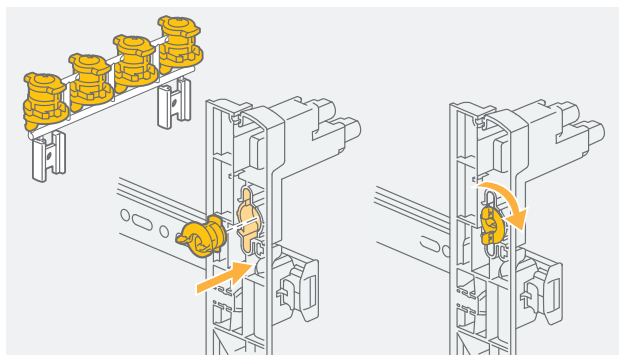

**3** Monter les 4 guides à l'arrière du coffret par rotation 1/4 de tour

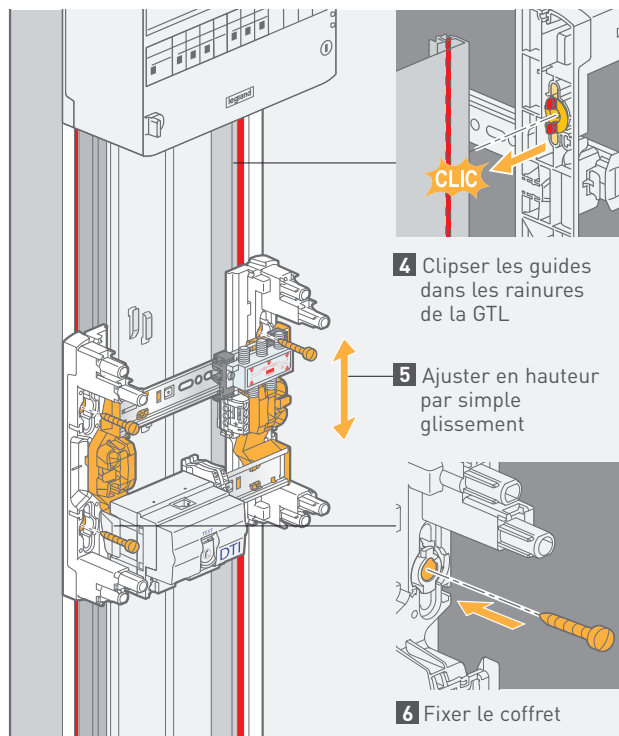

**4** Clipser les guides dans les rainures de la GTL

**5** Ajuster en hauteur par simple glissement

**6** Fixer le coffret

Jumelage des coffrets entre eux

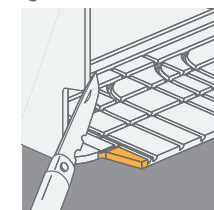
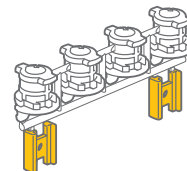

Découper l'intérieur du capot et insérer l'accessoire de jumelage

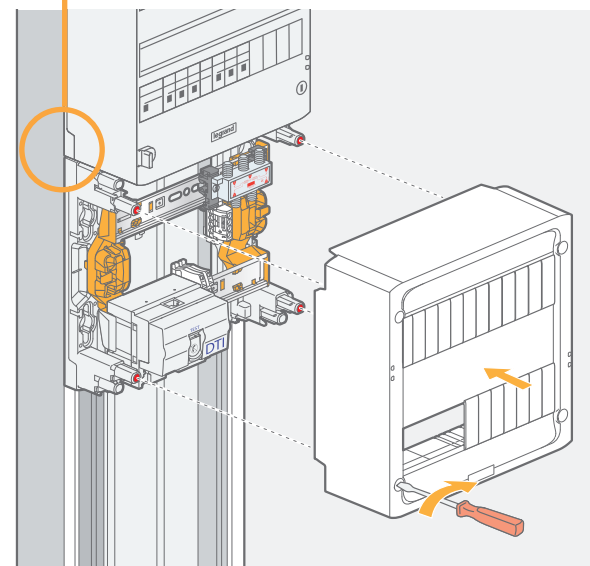

**7** Après avoir effectué les raccordements (voir pages suivantes), monter le capot. Pour plus d'esthétique, vous pouvez également monter une porte.

## MAINTIEN DES CÂBLES

Avec agrafes

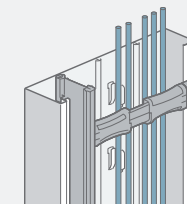
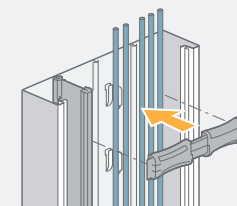

Avec colliers

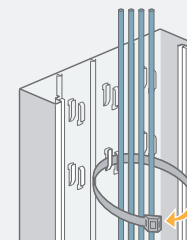
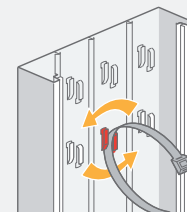

## 2 JE RACCORDE LA LIGNE TÉLÉPHONIQUE AU DTI

La ligne téléphonique est aussi appelée réseau de communication public. Elle transmet sous forme de signaux numériques la voix, les données internet et les images pour la TV ADSL par exemple.

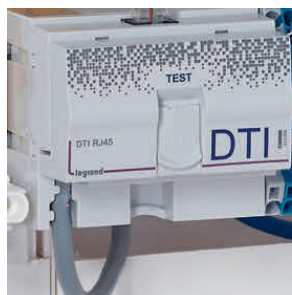

DTI RJ 45 QUALIFIÉ PAR ORANGE

Utiliser du câble téléphone 2 fils

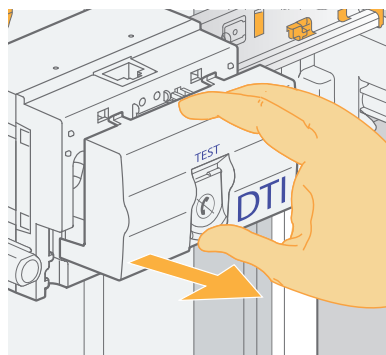

1 Déclipser le couvercle.

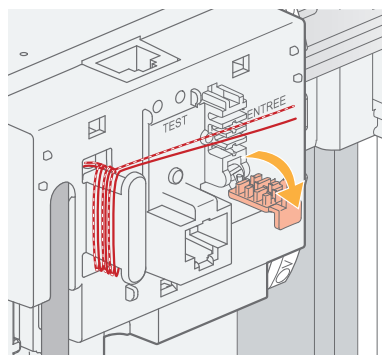

2 Passer les fils dans les encoches repérées A et B.

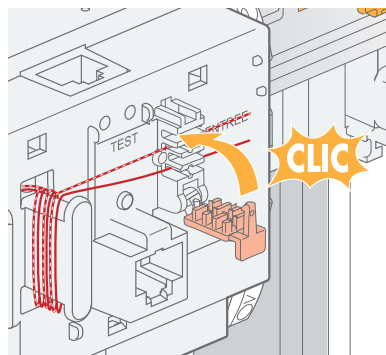

3 Rabattre le levier pour assurer la connexion.

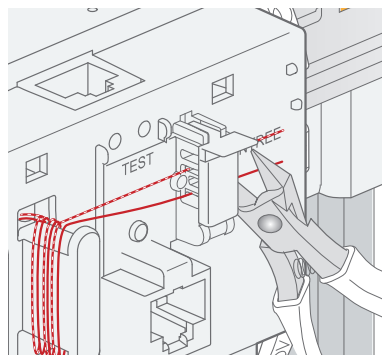

4 Couper les fils au ras.

### CONSEIL LEGRAND

Avant de poursuivre l'installation, appelez votre opérateur pour qu'il teste la ligne téléphonique.

## 3 JE RACCORDE LE RÉPARTITEUR TÉLÉPHONE

Il permet de distribuer les signaux téléphoniques sur les prises RJ 45.



Utiliser du câble  
4 paires torsadées  
Grade 2

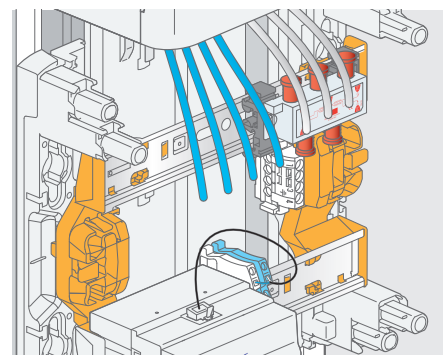

1 Amener les câbles en conservant une longueur suffisante pour faciliter la connexion.

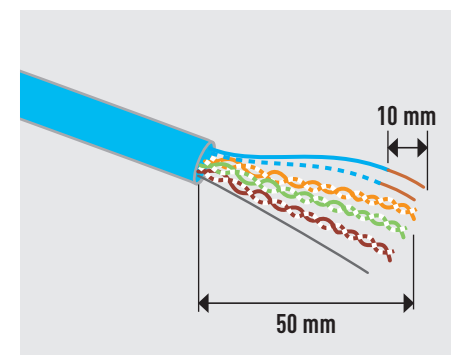

2 Préparer les câbles 4 paires Grade 2 : enlever la gaine sur une longueur de 50 mm, dénuder la paire bleue sur 10 mm.

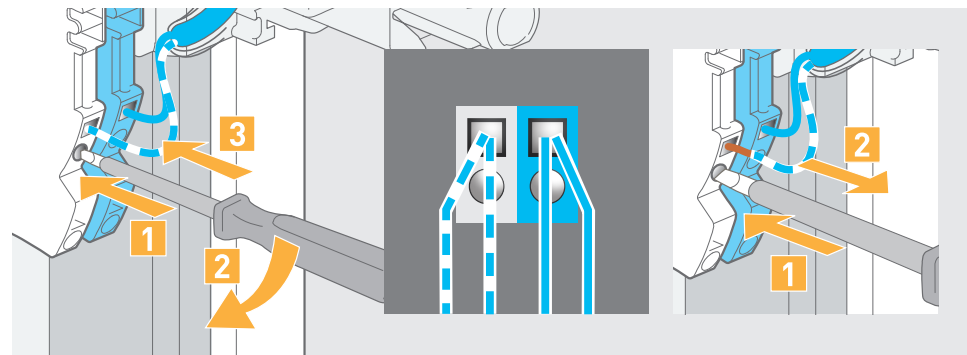

3 Connecter la paire bleue sur le répartiteur.  
1-Introduire un tournevis dans l'alvéole ronde  
2-Abaisser le tournevis  
3-Introduire le fil dans l'alvéole carrée.

Il est possible de connecter 2 départs sur la même borne.

Pour déconnecter, introduire un tournevis dans l'alvéole ronde et tirer sur le fil.

# 4 J'INSTALLE ET JE RACCORDE LES PRISES RJ 45 MULTIMÉDIA

La performance de votre réseau dépend de la qualité de la connexion.



PRISE RJ 45 MULTIMÉDIA  
CÉLIANE | TITANE



Utiliser du câble  
4 paires torsadées  
Grade 2

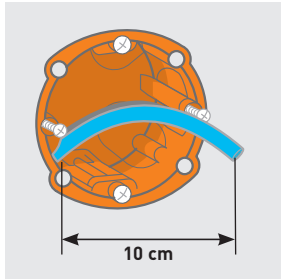

1 Passer les câbles en laissant sortir des boîtes 10 cm environ.

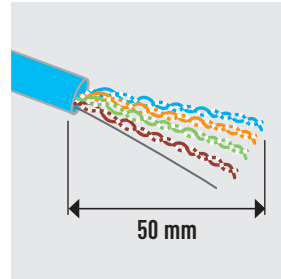

2 Préparer les câbles 4 paires Grade 2 : enlever la gaine sur une longueur de 50 mm.

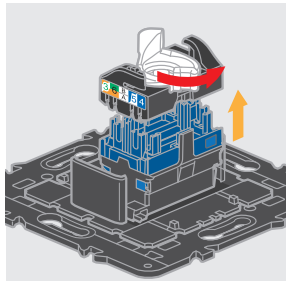

3 Faire pivoter la partie blanche et ôter le couvercle.

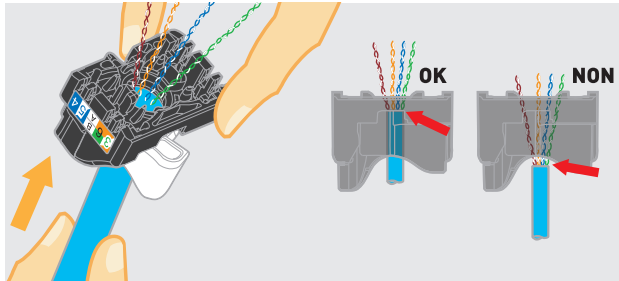

4 Insérer le câble et s'assurer qu'il est correctement placé.

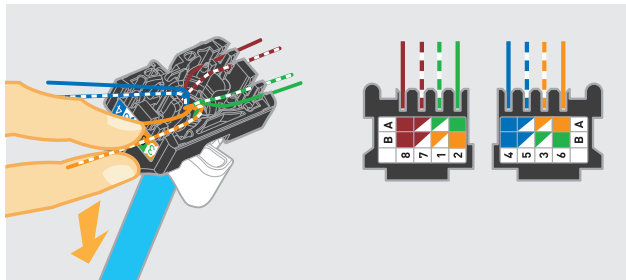

5 Introduire les fils en respectant le code couleur de la norme EIA/TIA 568 A, repéré A sur les étiquettes figurant sur les connecteurs. Engager les fils au fond de l'encoche.

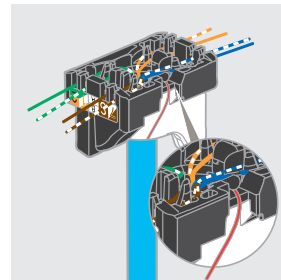

6 Connecter le fil de masse.

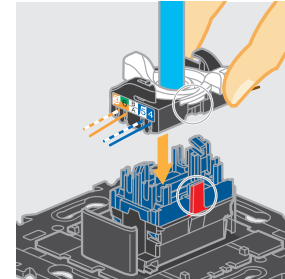

7 Replacer le couvercle dans le bon sens : le détrompeur sur le côté vous guide.

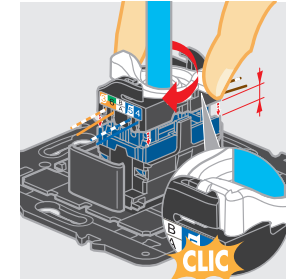

8 Pivoter pour verrouiller le tout.

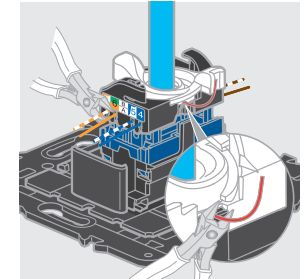

9 Couper les fils au ras.

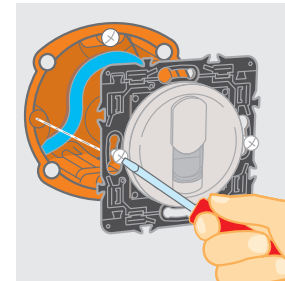

10 Fixer la prise dans la boîte.

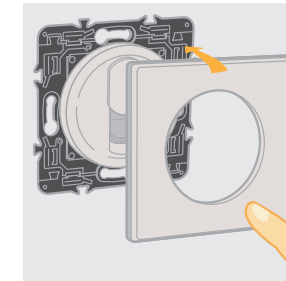

11 Clipser la plaque.



# 5 JE RACCORDE LES CÂBLES TV COAXIAUX

Raccordement des câbles coaxiaux au répartiteur télévision :

- arrivées TNT, satellite, câble
- départs vers prises TV

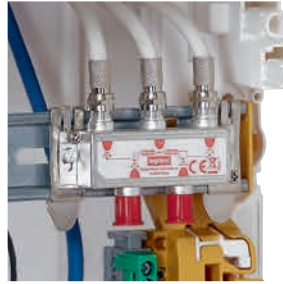

RÉPARTITEUR TV DU COFFRET BASIC

Utiliser du câble coaxial 17/19 VATC

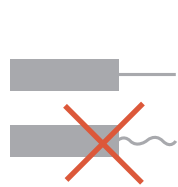

Éviter de tordre le conducteur cuivre.

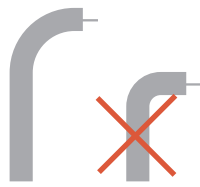

Respecter un rayon de courbure le plus grand possible. Éviter de plier ou de casser le câble.

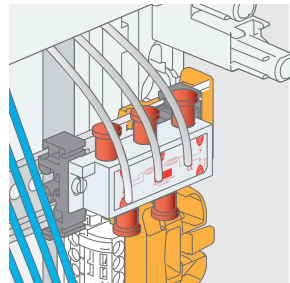

- 1 Amener les câbles en conservant une longueur suffisante pour faciliter la connexion.

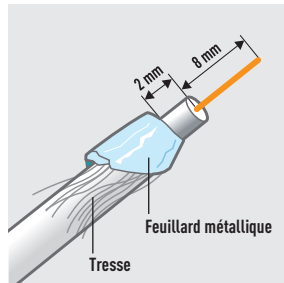

- 2 Retourner le feuilard métallique et la tresse, dénuder l'extrémité.

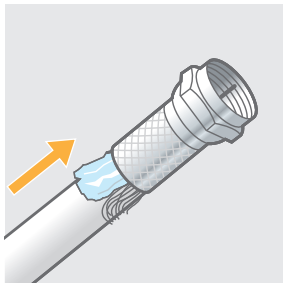

- 3 Introduire le câble dans la fiche F.

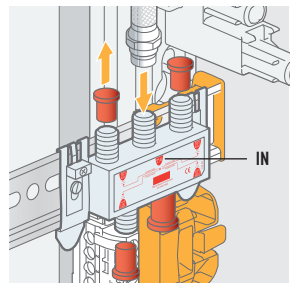

- 4 Enlever les bouchons des sorties utilisées et visser le câble d'arrivée télévision.

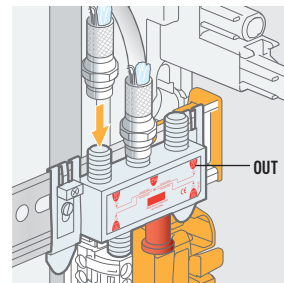

- 5 Connecter les câbles vers les prises sur les sorties.

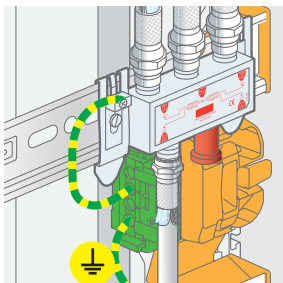

- 6 Relier le répartiteur au bornier de terre (mise à la terre du coffret)

# 6 JE POSE ET JE RACCORDE LES PRISES TÉLÉVISION

Raccordement des câbles coaxiaux sur les prises TV.



PRISE TV-FM-SAT CÉLIANE | TITANE

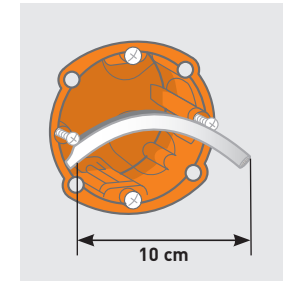

- 1 Passer les câbles en laissant sortir des boîtes 10 cm environ.

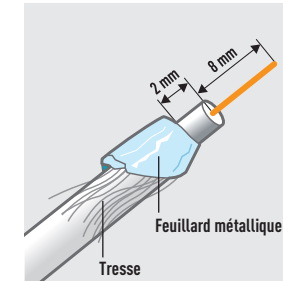

- 2 Retourner le feuilard métallique et la tresse, dénuder l'extrémité.

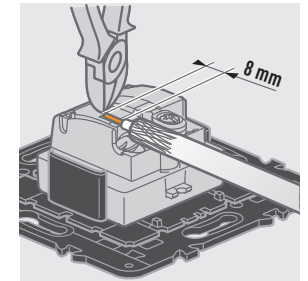

- 3 Couper l'extrémité du câble en utilisant le gabarit incorporé à la prise.

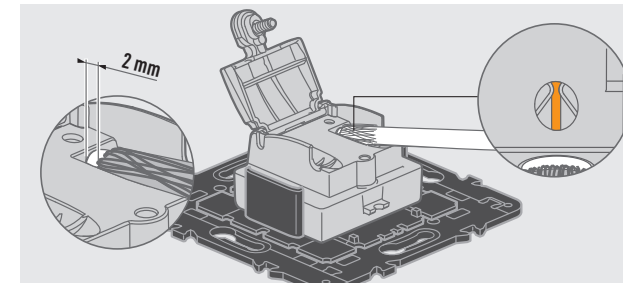

- 4 Insérer le câble dans le logement de droite. Vérifier que le conducteur cuivre apparaît bien dans le regard.

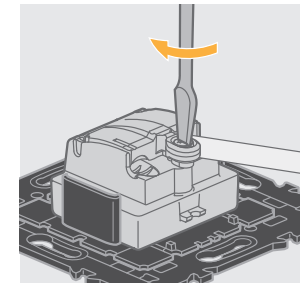

- 5 Rabattre le couvercle et visser.

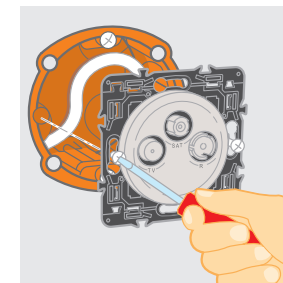

- 6 Fixer la prise dans la boîte.

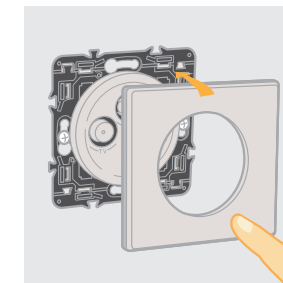

- 7 Clipser la plaque.

### CONSEIL LEGRAND

Vous avez une antenne TV TNT et une parabole satellite ? Choisissez des prises TV-FM-SAT afin de brancher à la fois un adaptateur TNT et un décodeur satellite (prise «F» à visser).





# LE GUIDE DE L'ÉLECTRICITÉ

TOUS NOS CONSEILS ET SOLUTIONS POUR  
BIEN VIVRE L'ÉLECTRICITÉ AU QUOTIDIEN...

Vous construisez, vous rénovez ou vous voulez tout simplement améliorer votre habitat ? Le Guide de l'électricité réunit, dans un livret de plus de 280 pages, des conseils pratiques, des astuces techniques et des solutions innovantes pour plus de bien-être et de sécurité dans le logement. Un Guide précieux à consulter d'office avant d'entreprendre vos travaux !

DISPONIBLE DANS VOTRE MAGASIN DE BRICOLAGE AU PRIX DE 3 €  
REMBOURSÉS À PARTIR DE 10 € D'ACHAT

(voir modalités au dos du guide de l'électricité)

## service Consommateurs

0 825 360 360 Service 0,05 € / min  
+ prix appel

du lundi au vendredi 8h à 18h  
128 av. de Lattre de Tassigny  
87045 Limoges Cedex - France  
E-mail : accessible sur [legrand.fr](http://legrand.fr)

 [www.facebook.com/Legrand](https://www.facebook.com/Legrand)

 [twitter.com/legrand\\_news](https://twitter.com/legrand_news)