

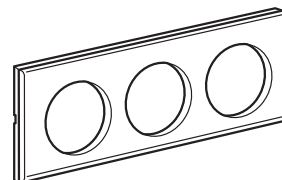

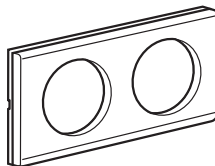

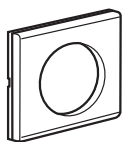





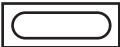

**Céliane™**  
**Plaques finition neutre**
**Référence(s) : 686 08/09/30/31/32/33/34/35/36/37/38/39/41**  
**686 42/44/45/46/48/49**  
**687 30/31/32/33/34/35/36/38/39/41/42/43/44**  
**687 45/46/48/49/51/52/53/54/55/56/58/59**

**1. CARACTERISTIQUES GENERALES**

Plaques permettant l'habillage de mécanismes de 1 à 4 postes.

**2. GAMME**

		1 module	1 poste	2 postes	3 postes	4 postes	4/5 modules
<b>Désignation</b>							
<b>Finition métal</b>	Plaque couleur blanc	686 30	686 31	686 32	686 33	686 34	686 35
	Plaque couleur sable		687 51	687 52	687 53	687 54	687 55
	Plaque couleur taupe		687 31	687 32	687 33	687 34	687 35
	Plaque couleur ciment		687 41	687 42	687 43	687 44	687 45
	Plaque couleur kaki		686 41	686 42	686 43	686 44	686 45
	Poids (g)	7	16	23,1	21,3	20,5	35,1

		Spécial rénovation					
<b>Désignation</b>		6/8 modules	2 postes entraxes 57 mm	3 postes entraxes 57 mm	Plaque spéciale	2 x 2 postes	2 x 3 postes
							
<b>Finition métal</b>	Plaque couleur blanc	686 36	686 38	686 39	686 37	686 08	686 09
	Plaque couleur sable	687 56	687 58	687 59			
	Plaque couleur taupe	687 36	687 38	687 39			
	Plaque couleur ciment	687 46	687 48	687 49			
	Plaque couleur kaki	686 46	686 48	686 49			
	Poids (g)	27,8	26	46,8	45,7	52	70

### 3. COTES D'ENCOMBREMENT

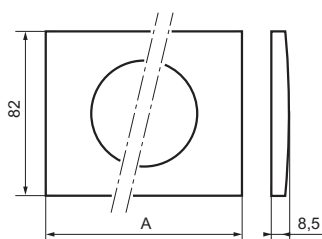

Références	A (mm)
686 30	41
686 31/41 687 31/41/51	90
686 32/42 687 32/42/52	161
686 33/43 687 33/43/53	232
686 34/44 687 34/44/54	303
686 35/45 687 35/45/55	161
686 36/46 687 36/46/56	232
686 38/48 687 38/48/58	147
686 39/49 687 39/49/59	204

Références 686 37

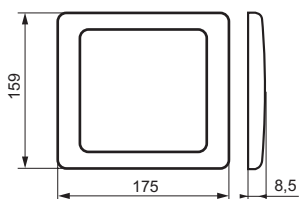

Référence 686 08

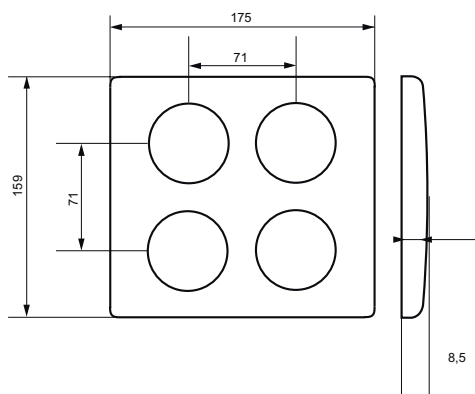

Références 686 09

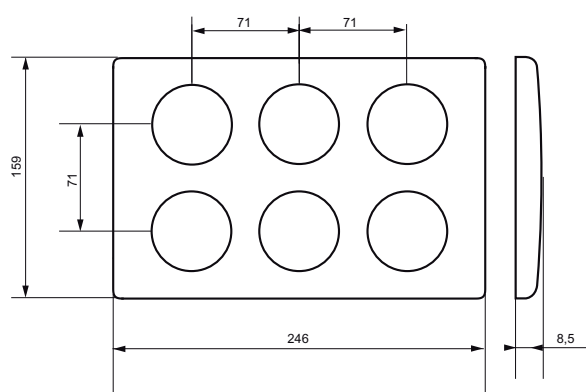

### 4. MONTAGE

Les plaques s'enclipsent par crans sur les supports à vis ou à griffes (les crans permettent le rattrapage d'épaisseur. Exemple : moquette murale). Les plaques sont équipées d'un film de protection à retirer avant utilisation. Facilement démontable avec un tournevis en utilisant les encoches situées sur le côté de la plaque.

### 5. CARACTERISTIQUES TECHNIQUES

#### 5.1 Caractéristiques mécaniques

Essais aux chocs : IK 04

#### 5.2 Caractéristiques matières

Matière : ABS

Sauf réf. 688 37 : Polycarbonate

Autoextinguibilité : 650° C / 30 s

#### 5.3 Caractéristiques climatiques

Températures de stockage : - 10° C à + 70° C

Températures d'utilisation : - 5° C à + 50° C

### 6. ENTRETIEN

Nettoyage superficiel au chiffon.

Ne pas utiliser : acétone, dégraissant, trichloréthylène.

Lavable en lave-vaisselle

#### 6.1 Tenue aux produits de nettoyage

Tenue aux produits suivants :

- Hexane (EN 60669-1)
- Alcool à brûler,
- Eau savonneuse,
- Ammoniac dilué,
- Javel pure diluée à 10‰,
- Produit à vitres,
- Lingettes pré-imprégnées.

#### 6.2 Tenue aux produits de nettoyage type hôpital

Tenue aux produits suivants :

- Anios
- Surfianos,
- Bactilysine
- Peroxyde d'hydrogène (eau oxygénée 35%).

**Attention** : Pour l'utilisation de produits d'entretien spécifiques autres, un essai préalable est nécessaire.

### 7. UTILISATION PARTICULIERE

Aucune peinture ne doit être appliquée sur les plaques.