

**⚠ Consignes de sécurité**

Ce produit doit de préférence être installé par un électricien professionnel, faute de quoi vous vous exposez à un risque d'incendie ou d'électrocution. Avant d'effectuer l'installation, lire la notice d'utilisation, tenir compte du lieu de montage spécifique au produit et utiliser exclusivement les accessoires d'origine. Tous les produits Legrand doivent exclusivement être ouverts et réparés par des employés Legrand spécialement formés à cet effet. Toute ouverture ou réparation non autorisée annule l'intégralité des responsabilités, droits à remplacement et garanties. Utiliser exclusivement les accessoires de la marque Legrand.

L'appareil contient une pile primaire au LiMnO<sub>2</sub>. Celle-ci doit être retirée de manière appropriée lorsque le produit est arrivé en fin de vie et mise au rebut conformément à la législation nationale sur la protection de l'environnement.

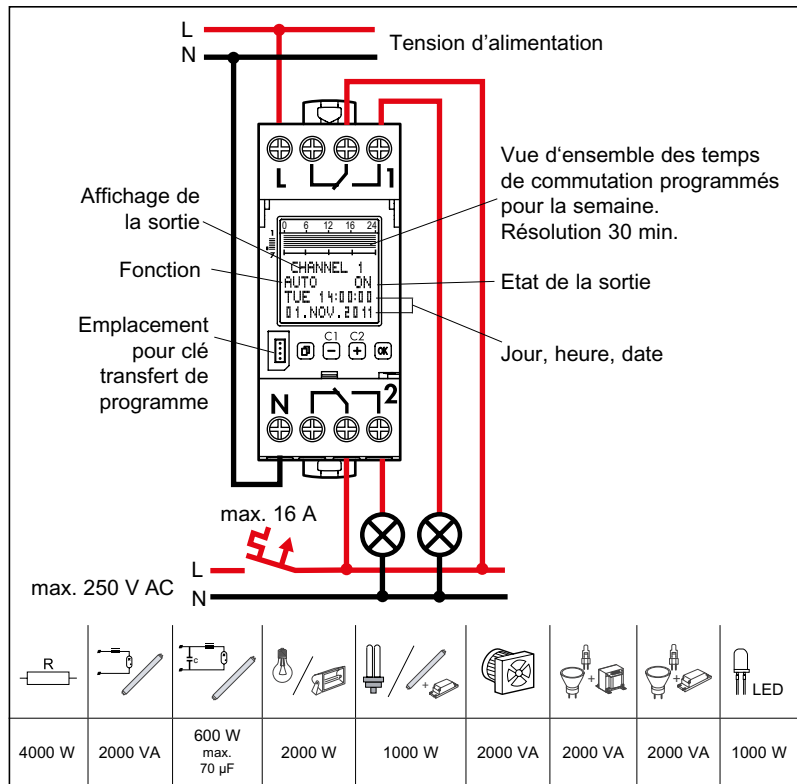

Mode de fonctionnement: Type 1.B. S. T.  
IEC/EN 60730-1, IEC/EN 60730-2-7  
Fonctionnement en environnement courant  
Montage: Montage dans coffret de distribution,  
Degré d'encrassement: 2  
Sortie logique à contact sec  
Tension de choc nominale: 4 kV

**Informations générales**

- **Mise en service:** A la mise sous tension, l'interrupteur horaire démarre avec la dernière fonction réglée. La position du relais est prédéfinie par le programme.
- **En cas d'absence secteur:**
  - écran non éclairé
  - accès à la lecture de la clé transfert de programme seulement par le menu déroulant.
- En cas d'alimentation par le réseau (230V), le contact de sortie ne peut commuter de la très basse tension (24V) et inversement, en cas d'alimentation du produit en très basse tension (24V), le contact de sortie ne peut commuter la tension du réseau (230V).

**Clavier**

- Sélection du menu, retour au menu, retour au menu principal par appui continu d'environ >1 s
- Validation de la sélection ou réutilisation des paramètres
- Sélection des rubriques du menu ou réglage des paramètres
- Choisir la sortie

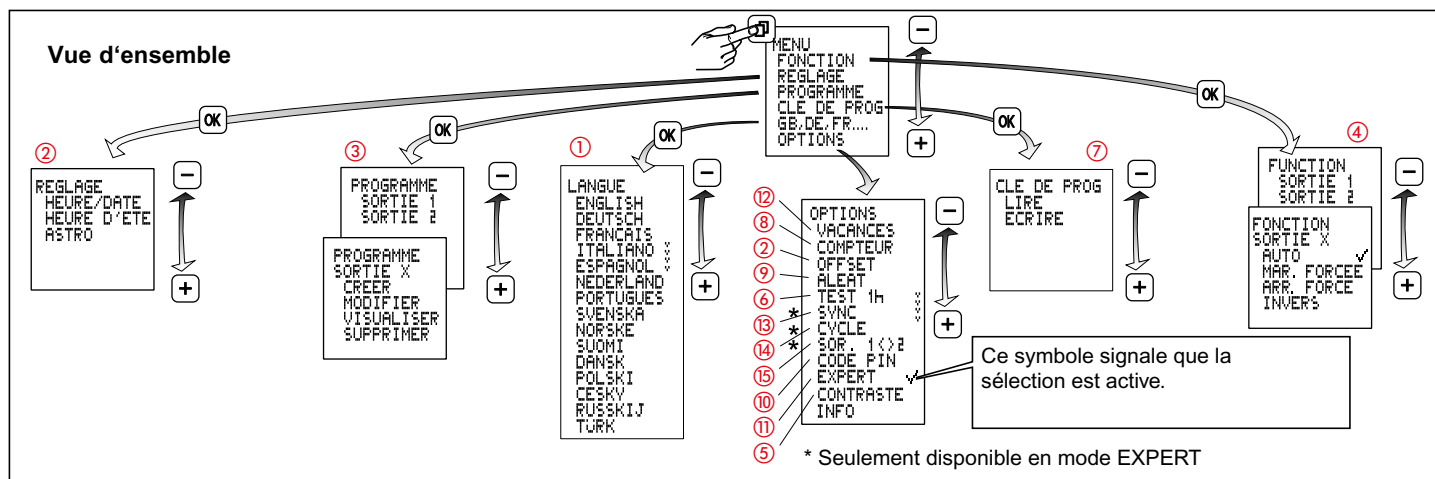

**Caractéristiques techniques**

	4 126 57	4 126 58	4 126 59
	047 67	047 68	047 69
Tension d'alimentation:	230V 50/60Hz	120V 50/60Hz	24V 50/60Hz
Consommation:	env. 1,5 W		
Sortie commutée	2 inverseur 16A 250V~µ cos φ = 1		
Précision de l'horloge:	~ 0,1 s /jour		
	fil rigide	fil souple	
Capacité des bornes:	1,5...4 mm <sup>2</sup>	1,5...2,5 mm <sup>2</sup>	
Programmes	28 programmes par sortie		

Coordonnées du lieu:	Résolution 1° / 1' dans mode EXPERT
Réserve de marche:	5 ans
Température de stockage:	- 20°C à +60°C
Température de service:	-20°C à +55°C

# 1 Choix de la langue

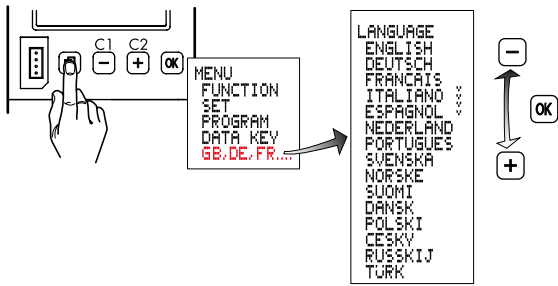

# 2 Réglage

## A Heure / Date

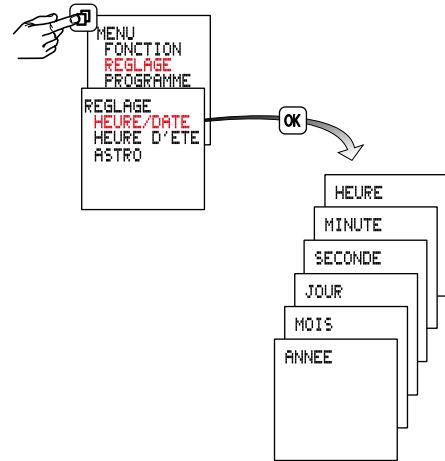

## B Heure d'été ±1 h

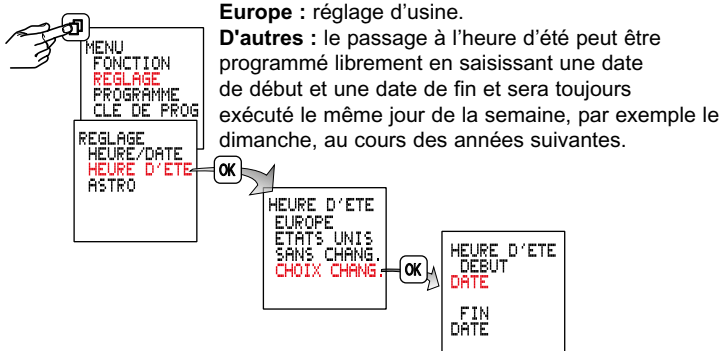

## C Astro

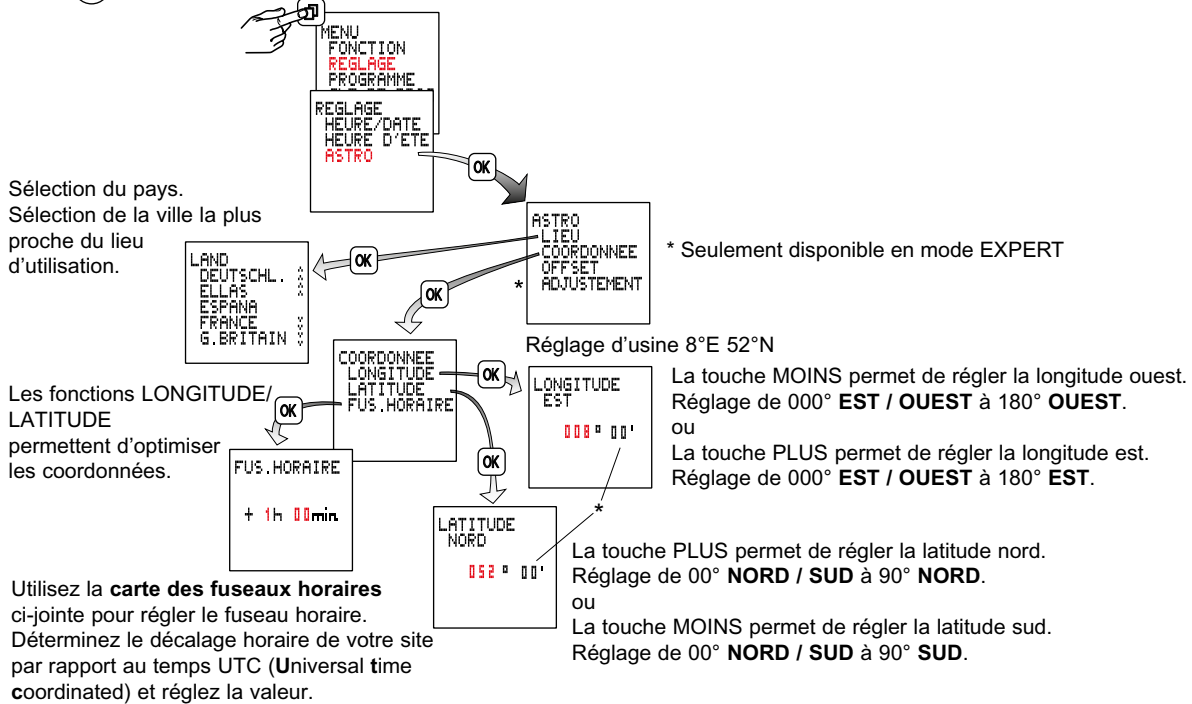

## D Offset

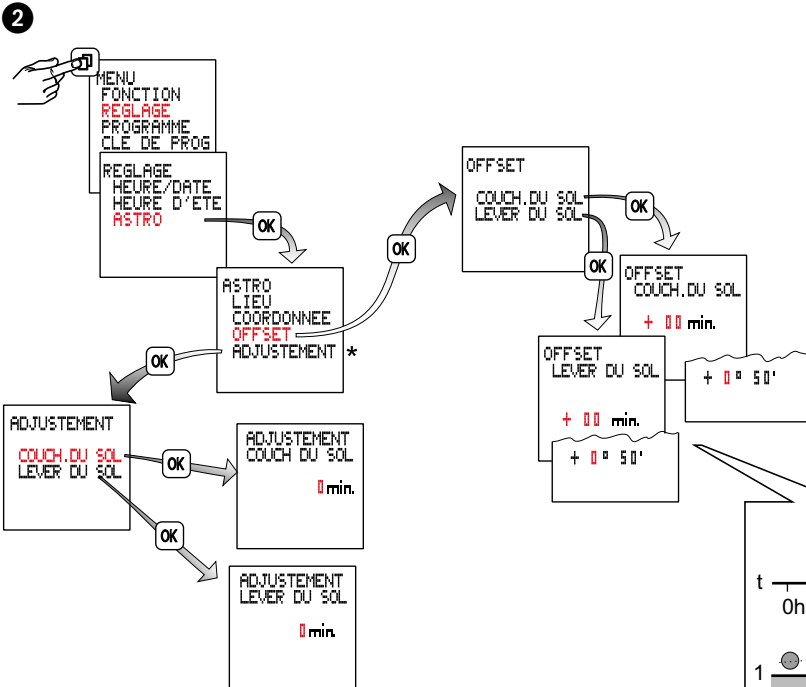
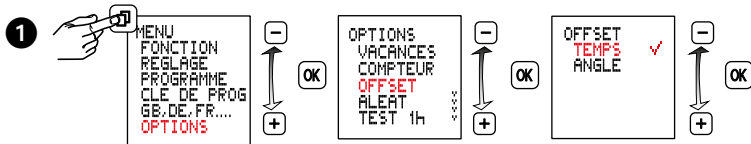

\* Cette fonction est disponible en mode Expert.

Le réglage de la valeur de correction (1...30min.) a pour effet une prolongation de 60 minutes maxi. de la durée d'activation quotidienne au milieu du semestre hivernal (ARRÊT jusqu'à 30 min. plus tard le matin et MARCHÉ 30 min. plus tôt le soir). Au milieu du semestre estival, le réglage de la valeur de correction a pour effet un raccourcissement de 60 minutes maxi. de la durée d'activation quotidienne (ARRÊT jusqu'à 30 min. plus tôt le matin et MARCHÉ 30 min. plus tard le soir).

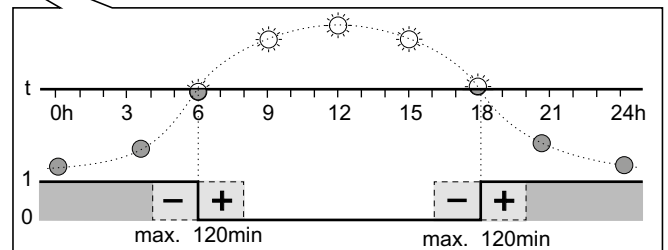
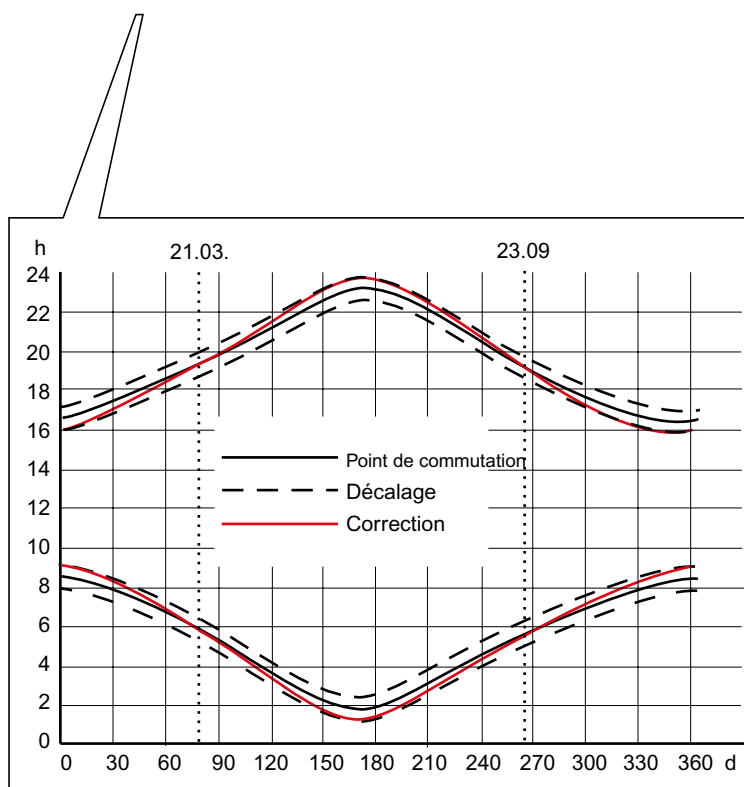

L'horloge commute aux heures calculées de lever et de coucher du soleil. La saisie d'un temps différentiel permet de décaler le moment de la commutation d'un maximum de  $\pm 120$  minutes par rapport à l'heure de lever et de coucher du soleil.

**Exemple:** Avec un temps différentiel de +30 minutes, l'horloge commute 30 minutes **après** le lever du soleil et 30 minutes **après** le coucher du soleil. Avec un temps différentiel de -30 minutes, l'horloge commute 30 minutes **avant** le lever du soleil et 30 minutes **avant** le coucher du soleil.

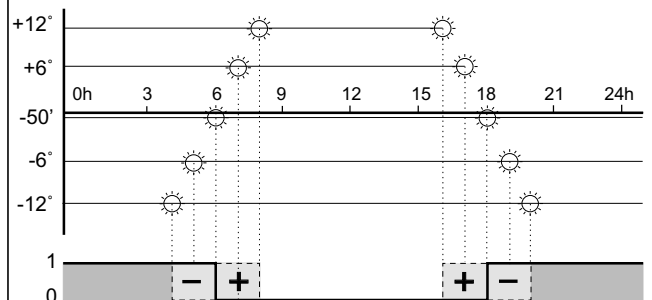

En cas de réglage du décalage en degrés, l'inter horaire commute aux instants où la luminosité est identique, malgré des heures de crépuscule différentes au cours de l'année.

Le lever du soleil et le coucher du soleil correspondent à -50' pour le point central du soleil (le bord du soleil est visible sur l'horizon).

### 3 Programmation

Un programme se compose d'une heure de mise en marche, d'une heure d'arrêt et des jours d'activation et de désactivation associés. Si l'option sélectionnée est journalier (lundi à dimanche), les jours sont déjà fixés. Il ne reste plus qu'à régler les heures de commutation.

L'option CHOIX LIBRE permet d'affecter les heures de commutation à n'importe quel jour.

Les programmes sont liés entre eux par la fonction logique OU.

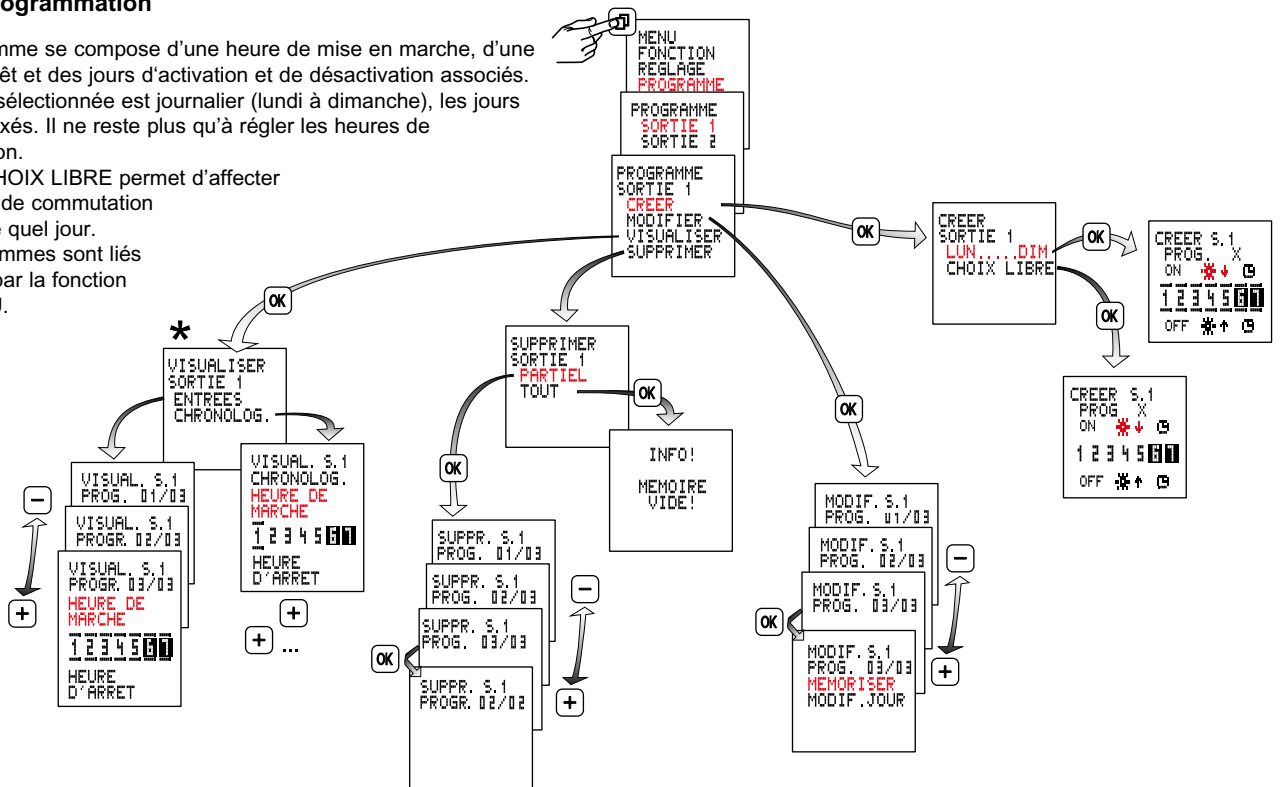

\*  
CHRONOLOG = séquence chronologique des commutations d'une semaine.  
ENTREES = défilement des programmes dans leur ordre d'entrée

#### Exemples de programme

① L'inter horaire doit se mettre en marche tous les jours au coucher du soleil et s'arrêter au lever du soleil.

Sélection des symboles avec les touches PLUS ou MOINS

- ☀️ ↓ Mise en marche au coucher du soleil
- ☀️ ↑ Arrêt au lever du soleil
- 🕒 Marche/arrêt selon les heures de commutation saisies



② L'inter horaire doit se mettre en marche tous les jours au coucher du soleil et s'arrêter au lever du soleil.

En plus de cela, il faut programmer une interruption nocturne entre 23:00 et 5:00 du matin. 2 programmes sont nécessaires à cet effet.  
Programme 1 : Marche au coucher du soleil et Arrêt à 23:00  
Programme 2 : Marche à 5:00 et arrêt au lever du soleil

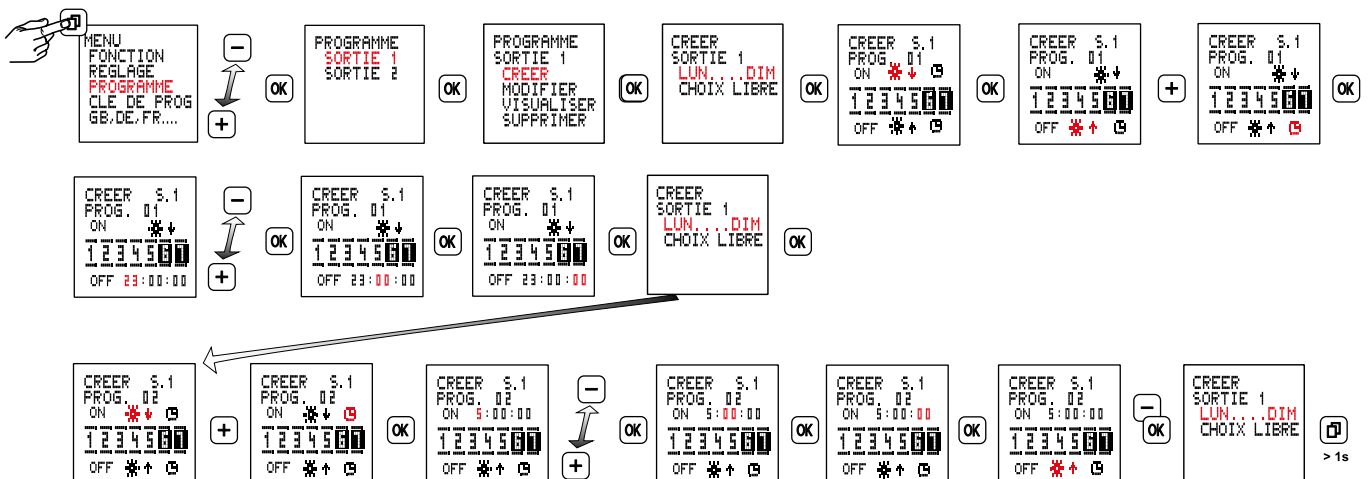

#### 4 Modes de fonctionnement

- **AUTO** - mode automatique
  - **MARCHE FORCE**
  - **ARRET FORCE**
  - **INVERSE**
- L'état du contact défini par le programme est inversé.  
Au cycle suivant, il reviendra à son état initialement programmé.

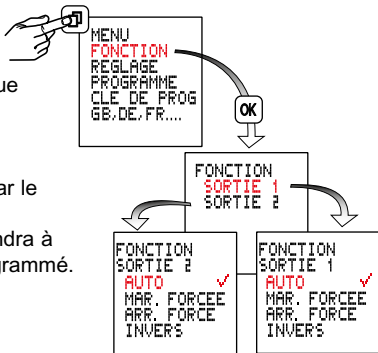

#### Remise à zéro

**Attention!**  
Cette opération détruit toutes les données de réglage.

Maintenir **OK** enfoncé pendant plus de 3 secondes, appuyer simultanément sur **OK**, **-**, **+** et relâcher.

La langue, l'heure, la date, l'heure d'été / hiver, les heures de commutations doivent être à nouveau réglés.

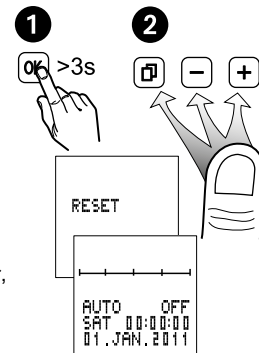

#### 5 Réglage du contraste

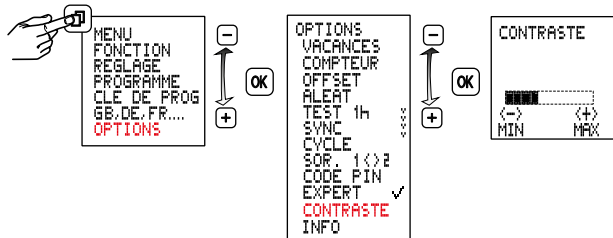

#### 6 1 h-Test

La sélection "EN SERVICE" active les sorties pendant 1 heure.

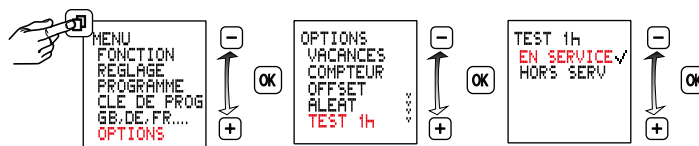

Après 1 heure, l'horloge reprend automatiquement la fonction réglée.

#### 7 Clé de transfert de programme

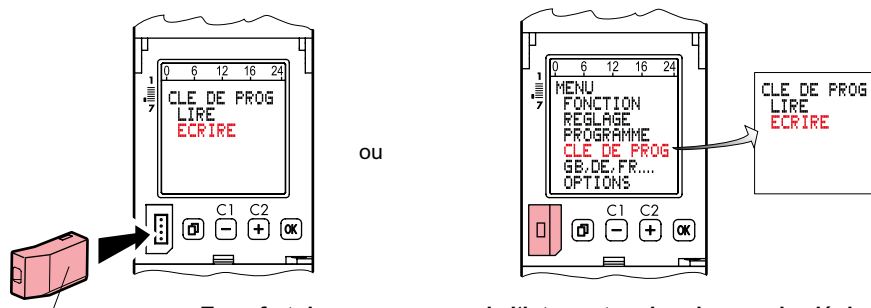

4 128 72/73

**Transfert des programmes de l'interrupteur horaire vers la clé de transfert de programme (écrire)**

**Nota!** Les programmes existants sur la clé de transfert de programme seront écrasés

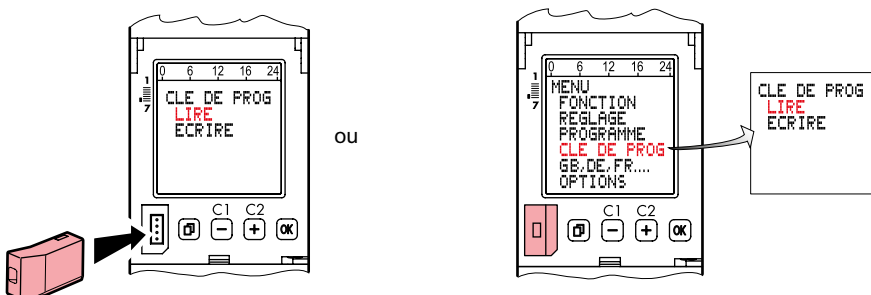

**Transfert des programmes de la clé de transfert de programme vers le interrupteur horaire (lire)**

**Nota!** Les programmes existants sur l'interrupteur horaire seront écrasés.

#### 8 Compteur d'heures de service

Affichage de la durée de commutation du relais (0 à 065535 heures) et de la date de la dernière réinitialisation.

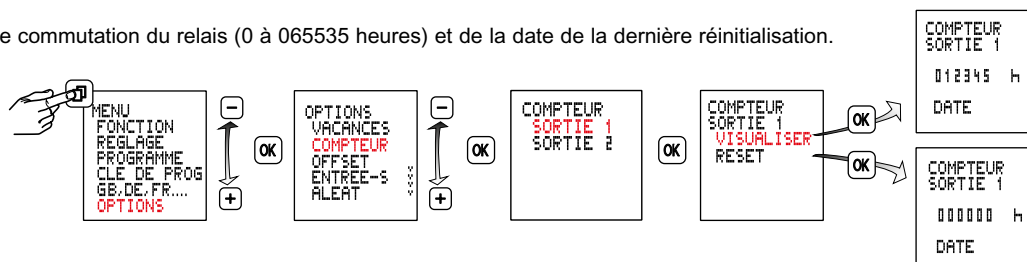

## 9 Fonction aléatoire

Fonctions pour la simulation de présence.

Lorsque la fonction est activée, les cycles de commutation sont décalés de  $\pm 15$  min au hasard.

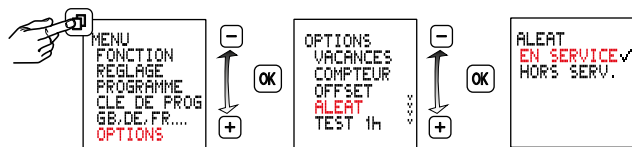

## 10 Code PIN (blocage de l'accès)

CODE PIN actif : Le paramétrage de l'inter horaire n'est possible qu'après avoir préalablement saisi le CODE PIN. Lorsque le code PIN est activé, l'accès aux fonctions des touches et de la clé est bloqué 1 minute après la dernière opération sur les touches.

Le blocage de l'accès est annulé en sélectionnant PASSIF ou après une réinitialisation.

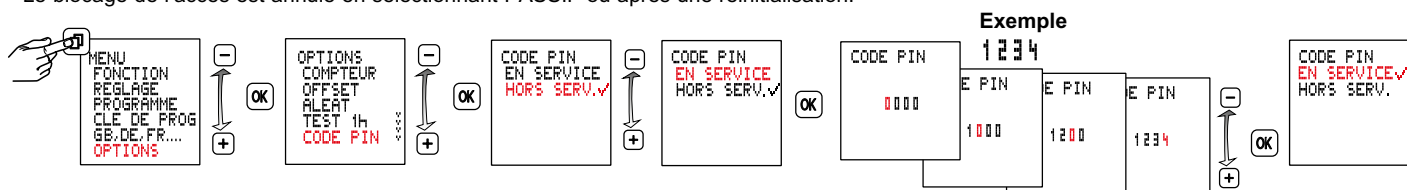

## 11 Mode expert

Le mode Expert offre des fonctions supplémentaires à l'appareil :

- Synchronisation sur le réseau pour améliorer la précision de l'horloge
- Fonction cyclique
- Correction semestre d'été/d'hiver
- Basculement automatique entre les canaux



**Attention :** Lors d'un passage d'ACTIF à PASSIF, les commandes de menu supplémentaires sont de nouveau masquées et tous les réglages effectués en mode Expert sont perdus.

Après une nouvelle activation, le mode Expert est de nouveau exécuté avec les réglages de base.

## 12 Vacances

Après activation, le programme de vacances est exécuté entre la date de début 0:00 h et la date de fin 24:00 h (MARCHE FORCE /ARRÊT FORCE). Après s'être déroulé, le programme de vacances doit être réactivé.

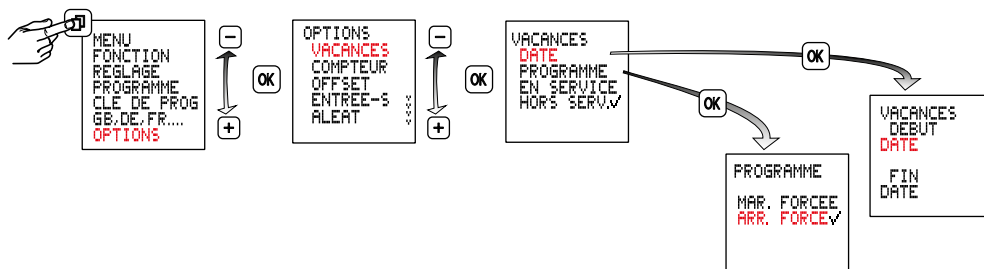

## 13 Activation / Désactivation de la synchronisation réseau.

Cette fonction est disponible en mode Expert.

Le réglage par défaut est HORS SERVICE. Pour augmenter la précision de l'horloge à long terme sur les réseaux de 50/60 Hz avec compensation de la fréquence, il est avantageux d'activer la synchronisation.

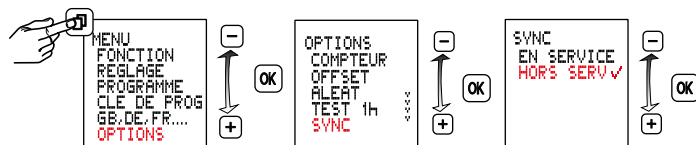

## 14 Fonction cyclique

Cette fonction est disponible en mode Expert.

Pour les commandes de commutations cycliques, la durée d'activation est déterminée par combinaison logique OU des programmes de tous les types. À l'intérieur de ces limites se déroule alors un cycle fixe de temps d'activation et de désactivation. Le cycle commande toujours avec le temps d'activation.

La durée du cycle et le temps d'activation à l'intérieur du cycle ont la même longueur pour tous les durées d'activation. La durée du cycle et le temps d'activation peuvent être définis indépendamment l'un de l'autre par pas d'une seconde. Si la durée d'activation est plus courte que la durée du cycle, le cycle est alors raccourci en conséquence et le temps d'activation reste inchangé. Si la durée d'activation est même plus courte que le temps d'activation, celui-ci est alors également raccourci en conséquence.

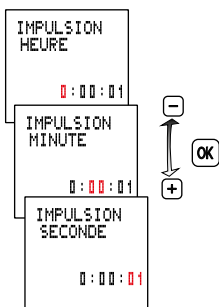
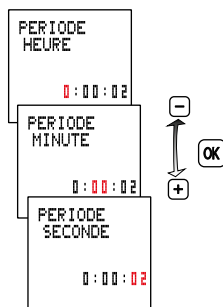
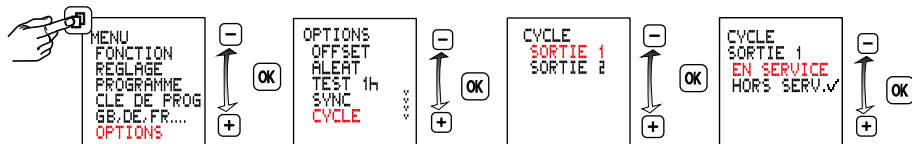

	min	max
Periode	2s	2h
Impulsion	1s	1h 59min 59s

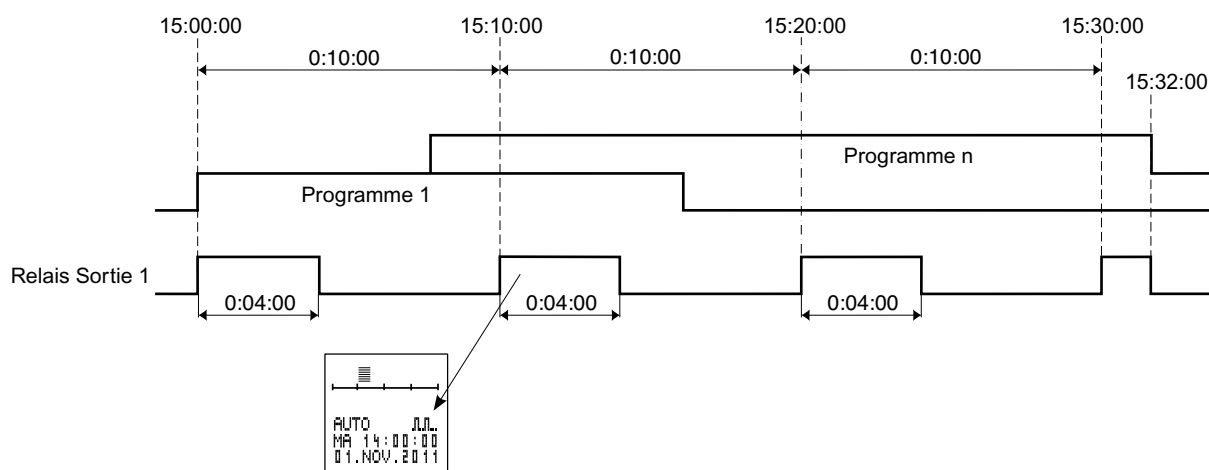

## 15 Basculement automatique entre les canaux

Cette fonction est disponible en mode Expert.

Les horloges à deux canaux permettent de définir un basculement cyclique entre les canaux pour ménager les appareillages branchés, par exemple des lampes ou des luminaires, ou pour obtenir un usage homogène.

Avec 2 groupes de luminaires, par exemple, il est ainsi possible d'en utiliser un pendant toute la nuit et l'autre pendant une partie de la nuit seulement. Une permutation cyclique des sorties permet tout de même d'obtenir un temps d'activation moyen identique des lampes.

Les sorties sont permutées automatiquement une fois par jour (à 12H00) ou une fois par semaine (les dimanches à 12H00).

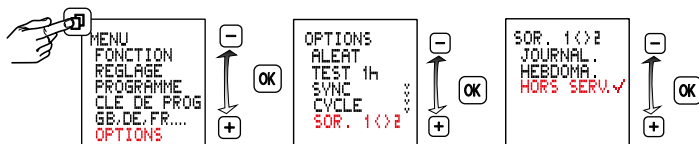

Il faut déconnecter l'appareil avant de démonter le module. Risque d'électrocution ! L'alimentation électrique de l'appareil ne doit être établie qu'après le montage du module. Utiliser exclusivement une pile de type bouton au lithium (LiMnO<sub>2</sub>) CR2477, 3V, modèle pour haute température, mini. +85 °C.

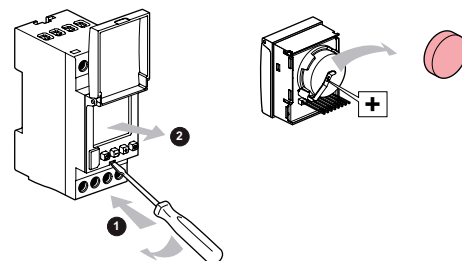

- Zeitonenkarte
- Carta dei fusi allegata
- Tidssonenkortet
- Ajavõõndite kaart
- Mapa ss časovými pásmami
- Zaman dilimleri kartı
- Carte des fuseaux horaires
- Carta de husos horarios
- Tidszons kartan
- Laika zonu karte
- Karta časovnih pasov
- Time-of-day oversigt
- Carta de fusos horarios
- Laiko juostų žemėlapis
- Mapa časovných pásem
- Tijdzone kaart
- ἡώτα ώραῶνμα απώηξημα
- Mapa stref czasowych
- Iazóna térkép

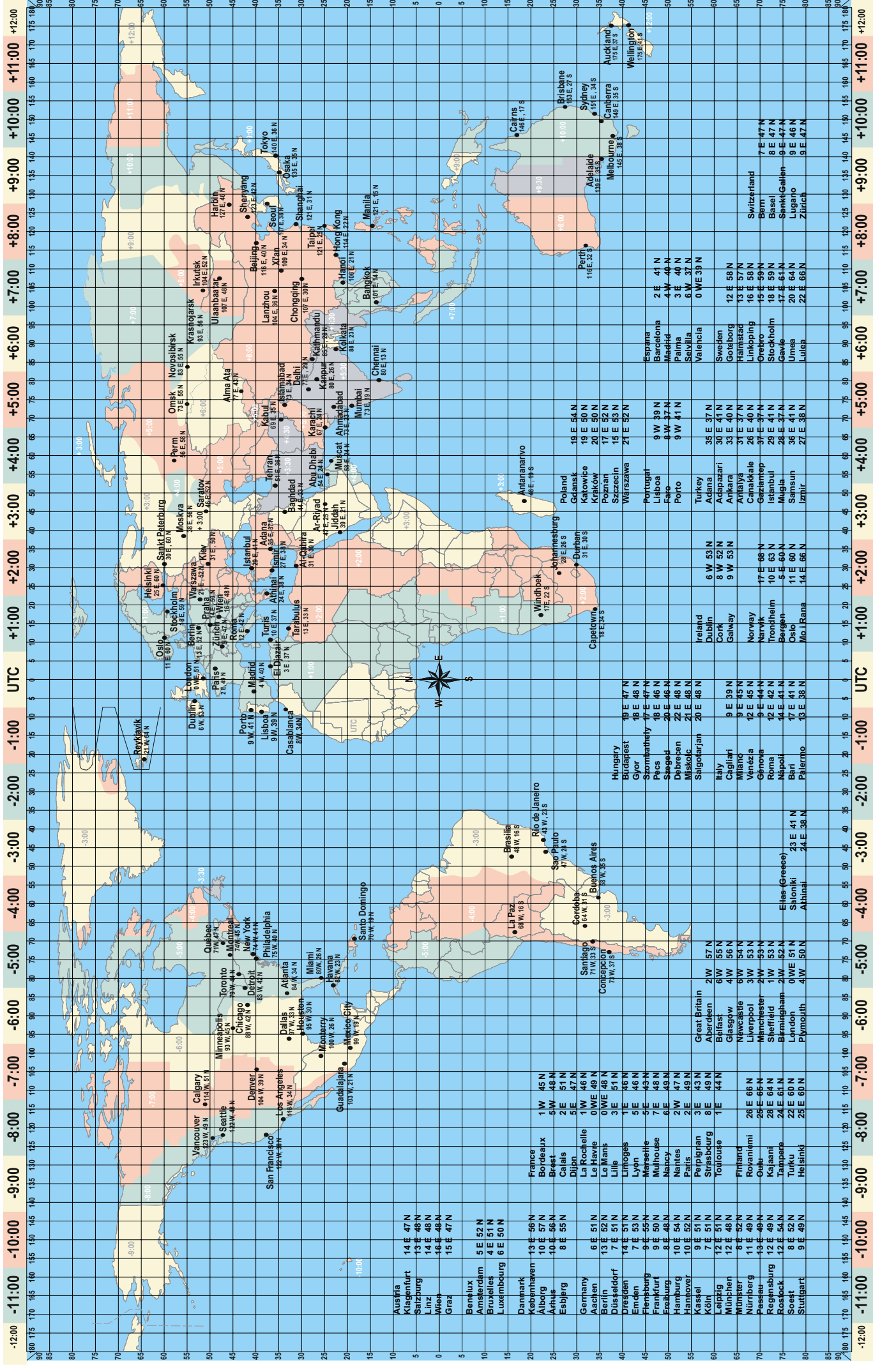

UTC -12:00 -11:00 -10:00 -9:00 -8:00 -7:00 -6:00 -5:00 -4:00 -3:00 -2:00 -1:00 UTC +1:00 +2:00 +3:00 +4:00 +5:00 +6:00 +7:00 +8:00 +9:00 +10:00 +11:00 +12:00