

Schaltuhr  
AlphaRex<sup>3</sup> D22 BLE  
4 127 22

 **legrand**<sup>®</sup>

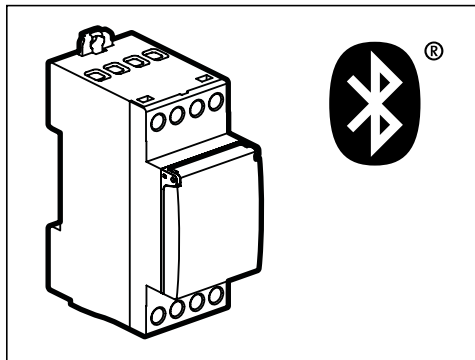

 **Sicherheitshinweise**

Dieses Produkt darf nur durch eine Elektrofachkraft installiert werden, anderenfalls besteht Brandgefahr oder Gefahr eines elektrischen Schlages.

Vor der Installation die Bedienungsanleitung lesen, den produktspezifischen Montageort beachten und nur Originalzubehör benutzen. Alle Produkte von Legrand dürfen ausschließlich von speziell geschulten Legrand-Mitarbeitern geöffnet und repariert werden. Durch unbefugte Öffnung oder Reparatur erlöschen alle Haftungs-, Ersatz- und Gewährleistungsansprüche.

Das Gerät enthält eine LiMnO<sub>2</sub> Primärzelle. Diese muss nach Produktlebensdauer fachgerecht entnommen und nach den landesspezifischen gesetzlichen Bestimmungen umweltgerecht entsorgt werden.

## Technische Daten

Anschlußspannung:	230V 50/60Hz	
Wirkleistungsaufnahme:	ca. 1,5 W	
Schaltausgang:	2 Umschalter 16A 250V~ $\mu$ $\cos \varphi = 1$	
Ganggenauigkeit:	~ 0,1 s / Tag	
Anschlußquerschnitt:	eindrätig	mehrdrätig
	1,5...4 mm <sup>2</sup>	1,5...2,5 mm <sup>2</sup>
Programme:	28 je Kanal	
Gangreserve:	5 Jahre	
Lagertemperatur:	-20°C bis +60°C	
Betriebstemperatur:	-20°C bis +55°C	
Sendefrequenz	2400 MHz ...2483,5 MHz	
max. Sendeleistung	1,58 mW	

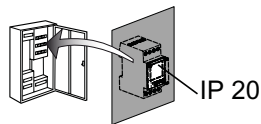

## Allgemeine Informationen

- Inbetriebnahme: Nach Anlegen der Netzspannung startet die Uhr mit der zuletzt eingestellten Funktion. Die Relaisstellung wird durch das aktuelle Programm vorgegeben.
- Das Gerät darf bei einer Netzspannungsversorgung keine Schutzkleinspannung schalten und bei einer Schutzkleinspannungsversorgung keine Netzspannung schalten.

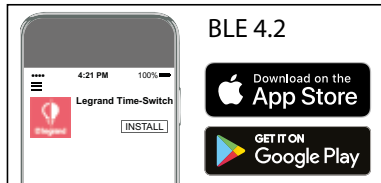
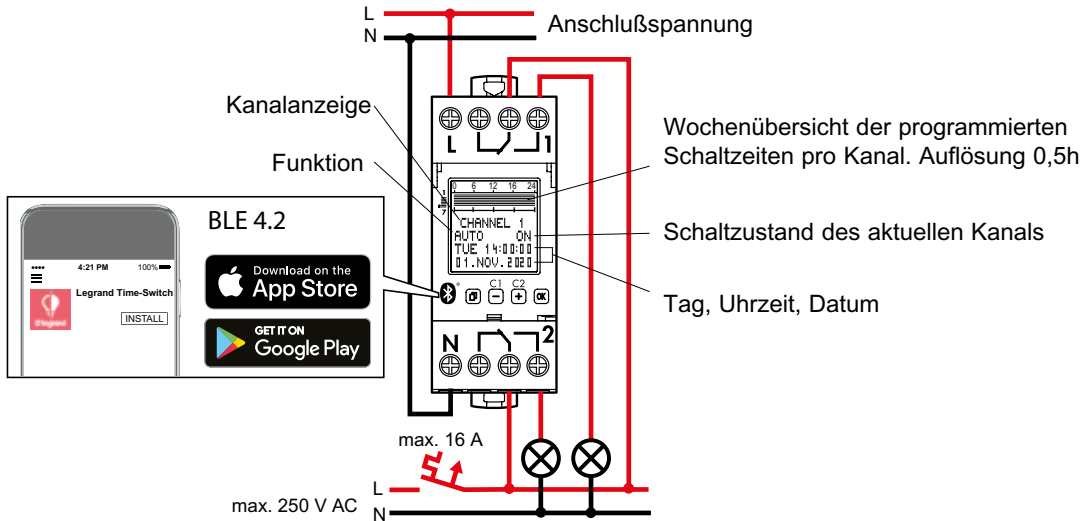

Wirkungsweise Typ 1.B. S. T.  
 IEC/EN 60730-1, IEC/EN 60730-2-7  
 Montage: Verteilereinbau,  
 Verschmutzungsgrad: 2  
 Schaltausgang potentialfrei  
 Bemessungsschossspannung: 4 kV

4000 W	2000 VA	600 W 70µF	2000 W
2000 W	2000 W	2000 W	1000 W
			LED
			1000 W



Menüauswahl, Zurück in das Menü,  
Betätigung >1s = Betriebsanzeige



Bestätigung der Auswahl oder Übernahme der Parameter

C1



C2



• Auswahl der Menüpunkte oder Einstellen der Parameter

• Kanalauswahl

## Übersicht

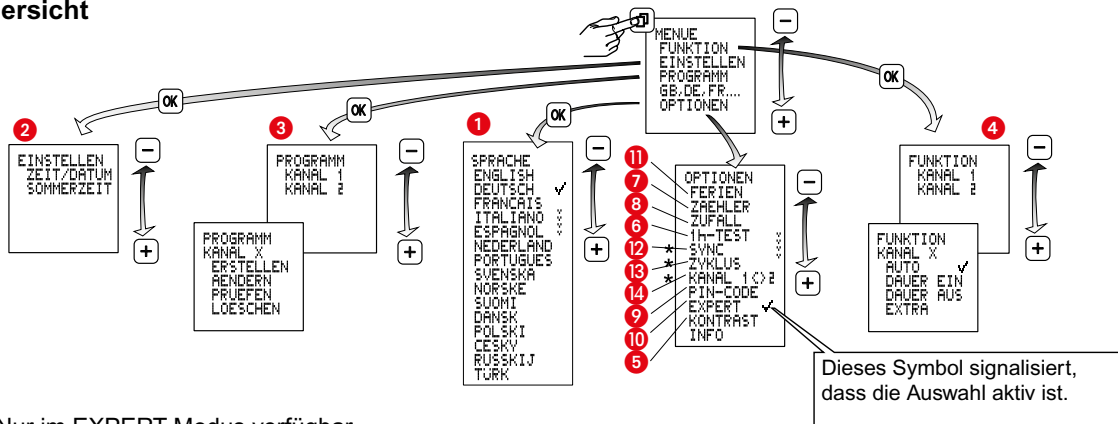

\* Nur im EXPERT-Modus verfügbar.

## 1 Sprache einstellen

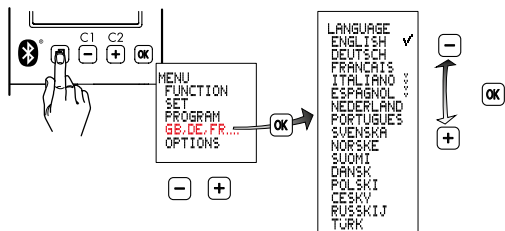

## 2 Zeit/Datum und Sommerzeit einstellen

### Sommerzeit $\pm 1h$

**Europa:** Werkseinstellung.

**SPEZIELL:** Die Sommerzeitsummschaltung kann durch Eingabe eines Anfangs- und Enddatums frei programmiert werden und wird in den folgenden Jahren immer am gleichen Wochentag, z. B. Sonntag, ausgeführt.

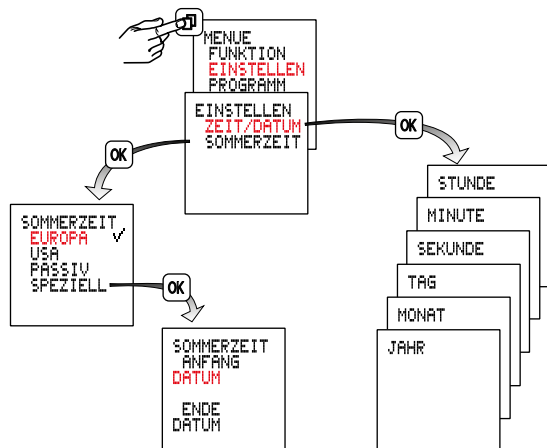

### 3 Programmierung

Ein Programm besteht aus einer Einschaltzeit, Ausschaltzeit und zugeordneten Einschalt- und Ausschalttagen.

Programme mit vordefinierten Ein/ Ausschalttagen:  
MO bis SO, MO bis FR, SA und SO, hierzu  
brauchen nur noch die Schaltzeiten eingestellt werden.

Mit Auswahl INDIVIDUEL können Schaltzeiten  
beliebigen Tagen zugeordnet werden.

Die Programme eines Kanals sind untereinander  
logisch ODER verknüpft.

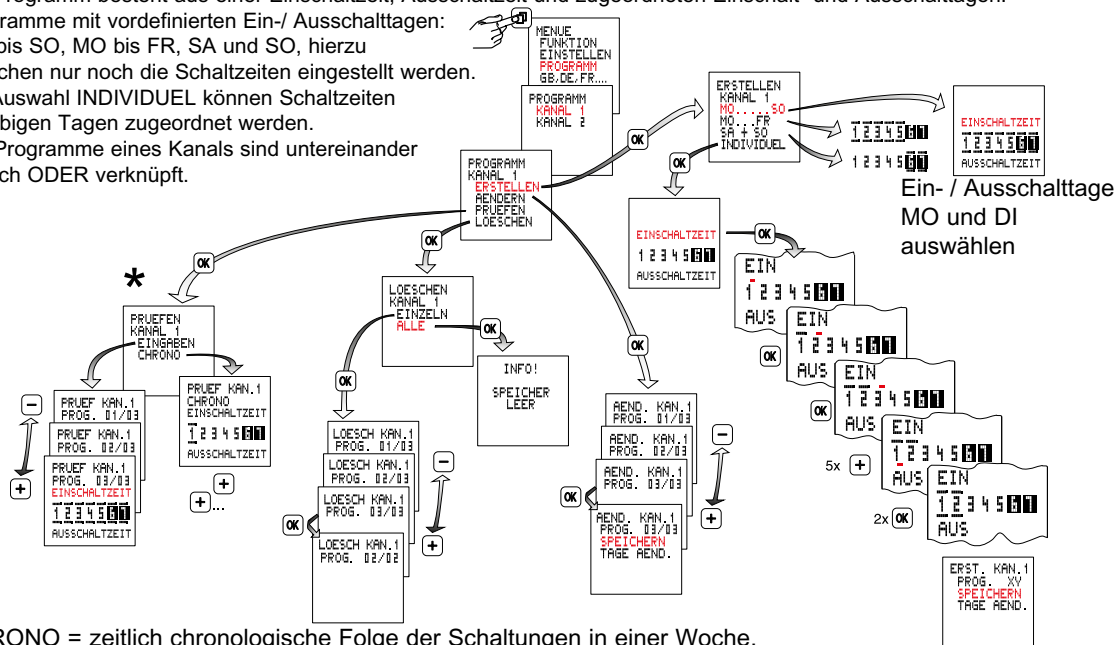

## 4 Betriebsarten

- **Auto** - Automatikbetrieb
- **Dauer EIN**
- **Dauer AUS**
- **Extra**

Der vom Programm vorgegebene Schaltzustand wird umgekehrt.  
Mit dem nächsten wirksamen Schaltbefehl übernimmt die Schaltuhr wieder das Ein- und Ausschalten.

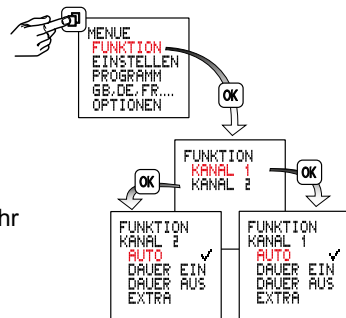

## 5 Kontrasteinstellung

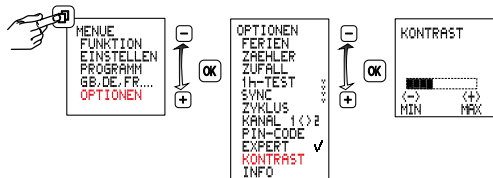

## 6 1 h-Test

Bei Aktivierung wird der Ausgang für 1 Stunde eingeschaltet.

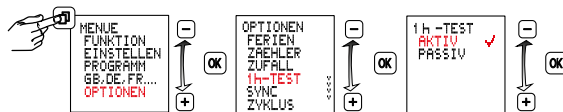

Nach 1h geht die Uhr automatisch in die eingestellte Funktion zurück.

## 7 Betriebsstundenzähler

Anzeige der Relaisenschaltdauer (0 bis 65535 h) und des Datums der letzten Rückstellung.

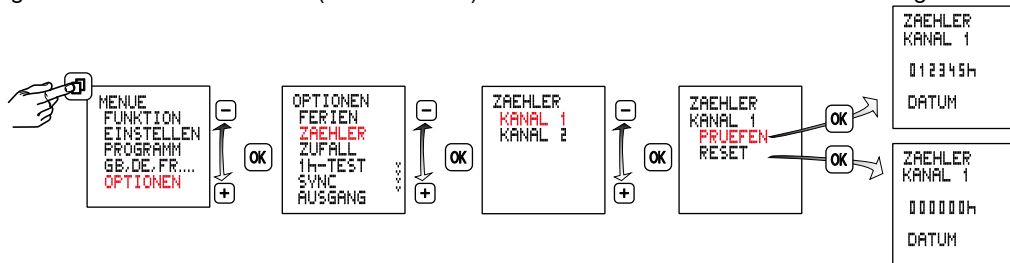

## 8 Zufallsfunktion

Funktion zur Anwesenheitssimulation.

Funktion AKTIV, die programmierten Schaltzyklen werden im Bereich von  $\pm 15$  Minuten zufällig verschoben.

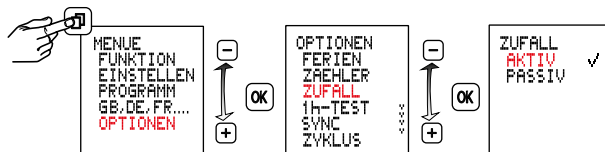



## 9 Pincod

Die Werkseinstellung der Pincod eingabe ist PASSIV.

Wenn der Pincod auf AKTIV eingestellt wird, ist der Zugangscod 123123 voreingestellt.

Es sei denn, der Pincod wurde über die Legrand Time-Switch APP verändert.

- Mit der Legrand Time-Switch APP kann der Zugangscod verändert werden.
- Maximal 8 Smartphones/Tablets können gleichzeitig mit einer Schaltuhr gekoppelt werden.  
Falls noch mehr Smartphones/Tablets gekoppelt werden sollen, fällt jeweils die älteste Kopplung weg.
- Die Standard Uhrenbezeichnung (AlphaRex) kann über Legrand Time-Switch APP geändert werden.

Durch Auswahl von PASSIV oder nach einem Reset wird die Zugriffssperre aufgehoben.

Der eingestellte Zugangscod bleibt unverändert.

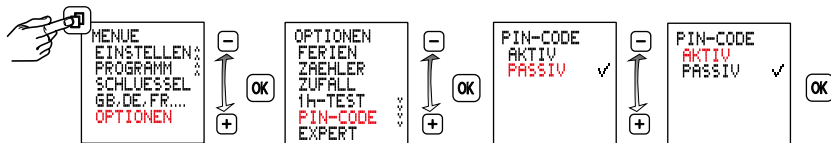

## 10 Expertenmodus

Der Expertenmodus erweitert das Gerät um weitere Funktionen:

- Netzsynchronisation zur Verbesserung der Ganggenauigkeit
- Zyklusfunktion
- Automatischer Wechsel zwischen den Kanälen

**Achtung:** Bei einem Wechsel von **AKTIV** nach **PASSIV** werden die zusätzlichen Menüpunkte wieder ausgeblendet und alle Einstellungen im Expertenmodus gehen verloren. Nach erneuter Aktivierung wird der Expertenmodus wieder mit den Grundeinstellungen ausgeführt.

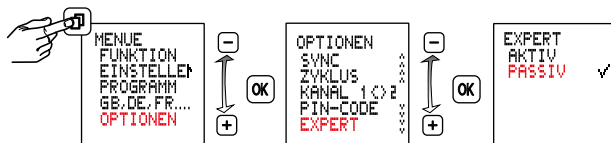

## 11 Ferien

Nach Aktivierung wird das Ferienprogramm zwischen Anfangsdatum 0:00h und Enddatum 24:00h (FEST EIN/AUS) ausgeführt.

Nach einmaligem Ablauf muss das Ferienprogramm erneut aktiviert werden.

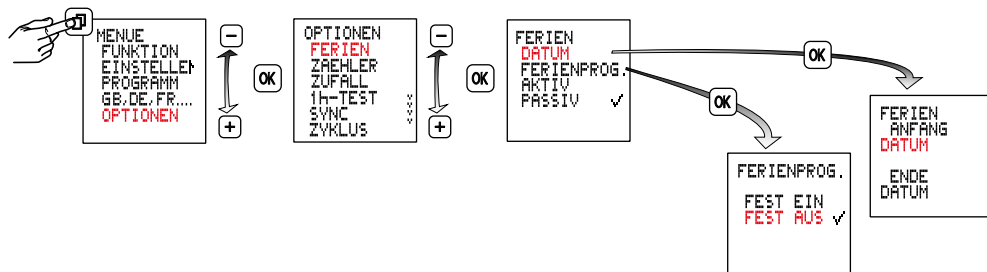

## 12 Aktivieren / Deaktivieren der Netzsynchronisation

Diese Funktion ist im Experten-Modus verfügbar.

PASSIV ist voreingestellt. Zur Erhöhung der langfristigen Ganggenauigkeit ist es vorteilhaft, in 50/60Hz Netzen mit Frequenzabgleich, die Synchronisation zu aktivieren.

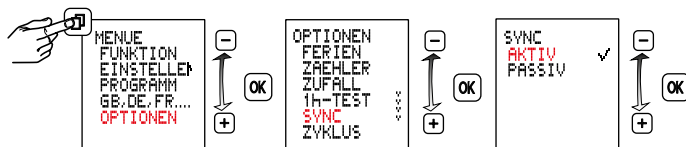

## 13 Zyklus

Diese Funktion ist im Experten-Modus verfügbar.

Für zyklische Schaltbefehle wird die Einschaltdauer durch Oder-Verknüpfung von Programmen aller Typen festgelegt. Innerhalb dieser Grenzen läuft dann ein fester Zyklus mit einer einstellbaren Impulslänge ab. Der Zyklus beginnt immer mit der Einschaltzeit.

Zyklusdauer und Impulslänge können unabhängig von einander im Sekundenraster festgelegt werden. Ist die Einschaltdauer des Schaltprogrammes kürzer als die Zyklusdauer, so wird der Zyklus entsprechend verkürzt. Ist die Einschaltdauer des Schaltprogrammes sogar kleiner als die Impulslänge, so wird auch diese entsprechend verkürzt.

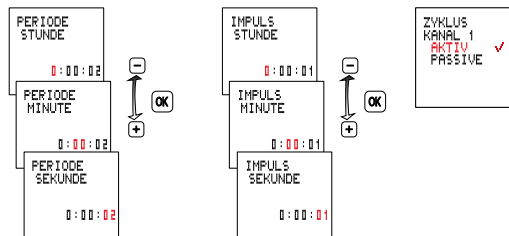
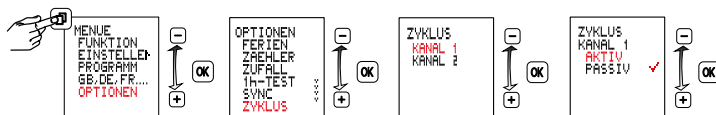

	min	max
Periode	2s	2h
Impuls	1s	1h 59min 59s

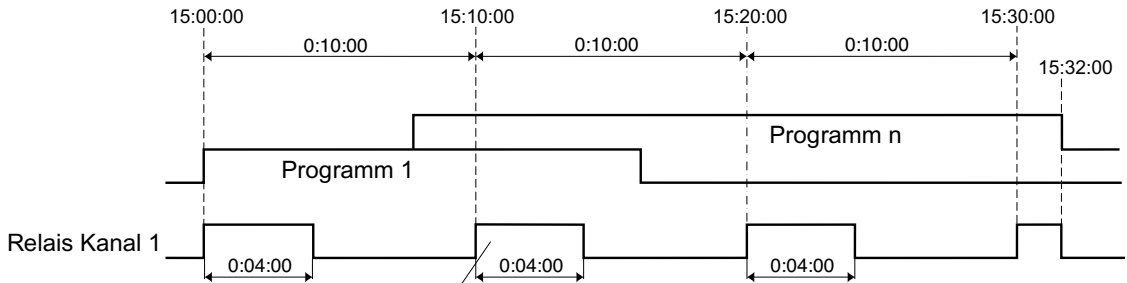

  
 AUTO JUL  
 DI 14:00:00  
 01.NOV.2011

## 14 Automatischer Wechsel zwischen den Kanälen

Diese Funktion ist im Experten-Modus verfügbar.

Bei Zweikanaluhren kann zur Schonung bzw. zur gleichmäßigen Nutzung angeschlossener Betriebsmittel, z.B. Lampen bzw. Leuchten, ein zyklischer Wechsel zwischen den Kanälen eingestellt werden.

Damit ist es z.B. möglich, von 2 Leuchtengruppen je eine die ganze Nacht zu nutzen, die andere jeweils nur einen Teil der Nacht. Durch eine zyklische Vertauschung der Ausgänge wird trotzdem eine im Mittel gleich lange Einschaltzeit der Lampen erreicht.

Die Ausgänge werden einmal pro Tag (12:00 mittags) oder einmal pro Woche (Sonntags 12:00 mittags) automatisch getauscht.

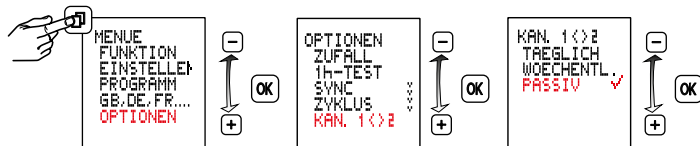

## Koppelung von Smartphone und AlphaRex<sup>3</sup> BLE

Hier finden Sie die grundlegenden Anweisungen zum Koppeln eines Smartphones/Tablets mit einer AlphaRex<sup>3</sup> BLE Schaltuhr.

1. Installieren Sie zuerst die Legrand Time-Switch APP
2. Gehen Sie zum Bluetooth-Bereich Ihres Smartphones, normalerweise unter Einstellungen. Stellen Sie sicher, dass Bluetooth eingeschaltet ist.
3. Die Standortbestimmung am Smartphone muss zugelassen sein, GPS muss nicht aktiviert sein.
4. Die AlphaRex<sup>3</sup> BLE Schaltuhr muss mit Netzspannung versorgt sein.
5. Innerhalb der Legrand Time-Switch APP werden nun Geräte angezeigt, sowohl bei Hochladen, als auch bei Import
6. Wählen Sie die AlphaRex<sup>3</sup> BLE Schaltuhr in der Liste der Geräte.
7. Der Zugangscode ist 123123.
8. Geben Sie den Zugangscode ein.
9. Die AlphaRex<sup>3</sup> BLE Schaltuhr ist jetzt gekoppelt.



## 16 Import von Projekten

### Hinweis!

Zu Beginn und während der Bluetoothdatenkommunikation werden die Relaisausgänge in den Ruhezustand versetzt.

1. Wählen sie den AlphaRex<sup>3</sup>-Typ aus, vom dem das Projekt importiert werden soll.
2. Die Übertragung startet automatisch



## 17 Hochladen von Projekten

### ⚠ Hinweis!

Zu Beginn und während der Bluetoothdatenkommunikation werden die Relaisausgänge in den Ruhezustand versetzt.

1. Wählen sie ein Projekt aus.
2. Drücken Sie auf 
3. Wählen sie den AlphaRex<sup>3</sup>-Typ aus, auf den das Projekt übertragen werden soll.
4. Die Übertragung startet automatisch.

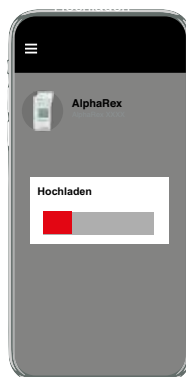
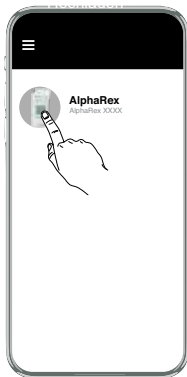
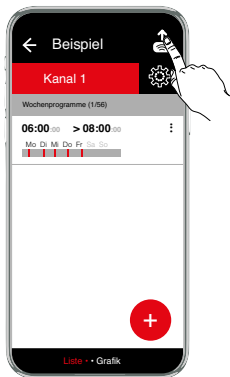

## Reset

### Hinweis!

Der Speicher wird gelöscht, alle eingestellten Daten gehen verloren. Die Pincodeeingabe wird auf PASSIV gesetzt. Der Zugangscode bleibt unverändert.

**OK** länger als 3 Sekunden halten, zusätzlich **OK** **-** **+** gleichzeitig drücken und loslassen.

Sprache, Uhrzeit, Datum, Sommer-/ Winterzeit und Schaltzeiten müssen neu eingestellt werden.

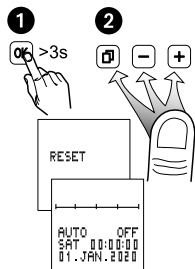

Vor dem Ausbau des Moduls muss das Gerät freigeschaltet werden, da ansonsten die Gefahr eines elektrischen Schlages besteht.

Das Gerät erst wieder nach Einbau des Moduls mit Spannung versorgen.

Ausschließlich Batterietyp Li Zelle (LiMnO<sub>2</sub>) CR2477, 3V verwenden. Hochtemperaturtype min +85 °C.

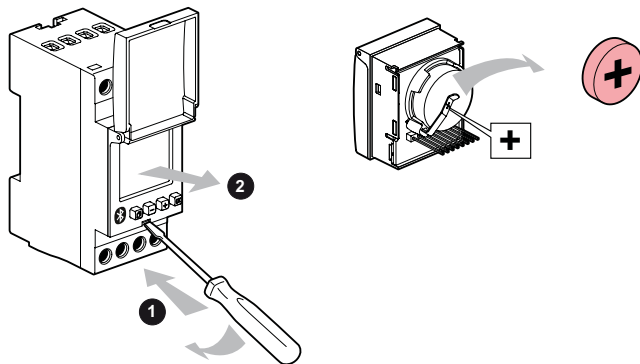

Wir **Legrand GmbH**  
We **Am Silberg 14, D-59494 Soest**

erklären in alleiniger Verantwortung, daß unser(e) Produkt(e): **Schaltuhr**  
*declare under our sole responsibility that the product(s):* **Time-switch**

Typenbezeichnung: **AlphaRex<sup>3</sup> BLE**  
*Type description:*  
See list of reference numbers on page 2/2

mit den grundlegenden Anforderungen folgender Europäischen Richtlinien übereinstimmen  
*satisfy the provisions of Council Directives*

„Funkanlagen-Richtlinie“/“Radio Equipment Directive (RED)“ 2014/53/EU

„EMV-Richtlinie“/“EMC-Directive“ 2014/30/EU

und/and

„RoHS2-Richtlinie“/“RoHS2-Directive“ 2011/65/EU

sofern sie bestimmungsgemäß und normgerecht nach  
den Herstellerempfehlungen installiert und benutzt  
werden.

*on condition that they are used in the manner intended  
and in accordance with the current installation standards  
and with the manufacturer's recommendations.*

Die Übereinstimmung des bezeichneten Produktes mit  
den wesentlichen Schutzforderungen der gültigen  
Richtlinien wird nachgewiesen durch die Einhaltung  
folgender Normen:

*These provisions are ensured for the valid  
Directives by conformity to the following standards:*

EN 60730-1 :2016  
EN 60730-2-7 :2010

EN 300 220-2 V3.2.1 :2018 in conjunction with EN 300 220-1 V3.1.1 : 2017  
EN 301 489-1 V2.1.1 :2017  
EN 301 489-3 V2.1.1 :2019  
EN 301 489-17 V3.1.1 :2017  
EN 300 328 V2.2.2 : 2019

Legrand Antibes



**Marcello Re**

- Product Development & Technologies Director -

**16.12.2019**  
Datum/date:

<b>Referenz / Reference:</b>	
<b>Typ/Type:</b>	
412721 AlphaRex <sup>3</sup> D21s BLE	230 V / 50-60 Hz
412722 AlphaRex <sup>3</sup> D22 BLE	230 V / 50-60 Hz
412723 AlphaRex <sup>3</sup> D21 astro BLE	230 V / 50-60 Hz
412724 AlphaRex <sup>3</sup> D22 astro BLE	230 V / 50-60 Hz
412725 AlphaRex <sup>3</sup> DY21 BLE	230 V / 50-60 Hz
412726 AlphaRex <sup>3</sup> DY22 BLE	230 V / 50-60 Hz