

Gestion thermique des coffrets et armoires

caractéristiques techniques

Principe de fonctionnement

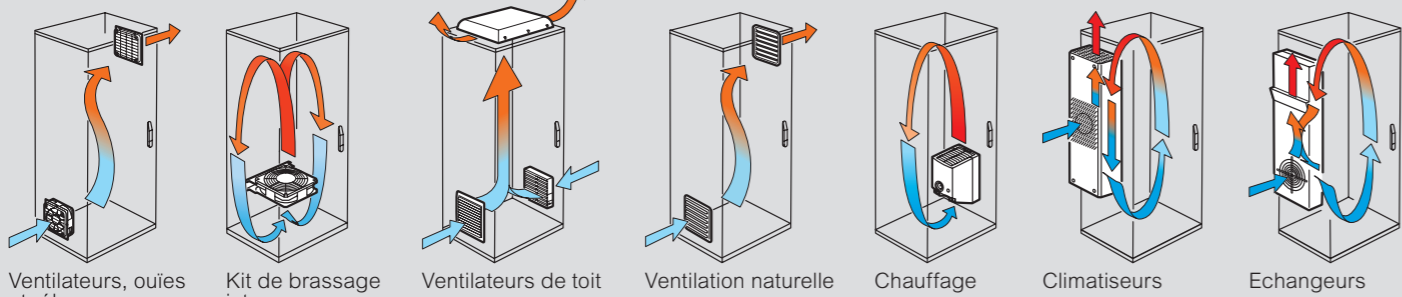

Ventilateurs, ouïes et réhausse

Dimensions et cotes de découpe (mm)

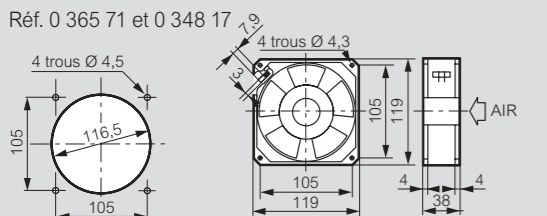

Réf. 0 348 50/51/52/53/54/34/35/36 avec réhausse

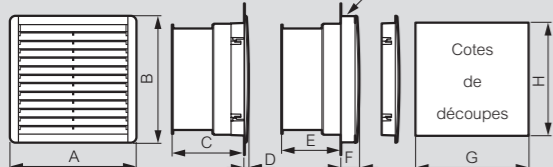

Réf.	A	B	C	D	E	F	G	H
0 348 50	150	150	70	7	43	34	125	125
0 348 51	250	250	105	8	78	35	223	223
0 348 52	250	250	123	8	96	35	223	223
0 348 53	325	325	152	10	125	37	291	291
0 348 54	325	325	152	10	125	37	291	291
0 348 34	150	150	-	7	-	34	125	125
0 348 35	250	250	-	8	-	35	223	223
0 348 36	325	325	-	10	-	37	291	291

Caractéristiques techniques

Réf.	0 365 71/0 348 17	0 348 50	0 348 51	0 348 52	0 348 53	0 348 54
Tension (V) / phase	230/1	230/1	230/1	230/1	230/1	230/1
Fréquence (Hz)	50/60	50/60	50/60	50/60	50/60	50/60
Débit à vide ventilateur seul (m³/h)	160	160	160	450	900	1200
Débit en charge avec une ouïe de sortie (livrée)	30	40	120	240	400	550
Pression statique maxi (mm d'eau)	100	66	51	111	160	186
Puissance absorbée (W)	22	20	20	29	67	114
Courant absorbé (A)	0,14	0,125	0,125	0,426	0,3	0,5
Température d'utilisation	- 10 °C / + 50 °C					
IP/IK	32/10	54/08	54/08	54/08	54/08	54/08
Niveau sonore (dB)	49	43	43	50	61	71
Poids (kg)	0,72	0,8	1,4	1,7	3,6	3,7

Kit de brassage interne

Dimensions (mm)

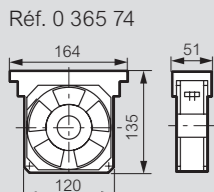

Caractéristiques techniques

Kit de brassage 230 V - 50/60 Hz							
Réf.	Vitesse nominale (tr/mn)	Débit maxi. (m³/h)	Pression statique (mm d'eau)	Puissance absorbée (W)	Courant absorbé (mA)	Température d'utilisation (°C)	Poids (kg)
0 365 74	2750	160	10	18	135	- 10 / + 55	0,55

Ventilateurs de toit

Caractéristiques techniques

230 V - 50/60 Hz

Réf.	Débit maxi. (m³/h)	Puissance absorbée (W)	Courant absorbé (mA)	Température d'utilisation (°C)	Bruit (dB A)	Poids (kg)
0 348 07	600	70	0,32	50	64	4,1
0 348 08	1000	180	0,5	50	72	4,3

Kit de protection (mm)

Réf.	A	B	C
0 348 78	185,5	45	192
0 348 79	285,5	45	289
0 348 80	361,5	45	358,5

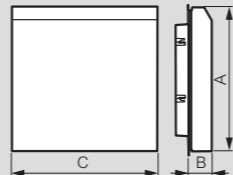

Ventilation naturelle

Dimensions et cotes de découpe (mm)

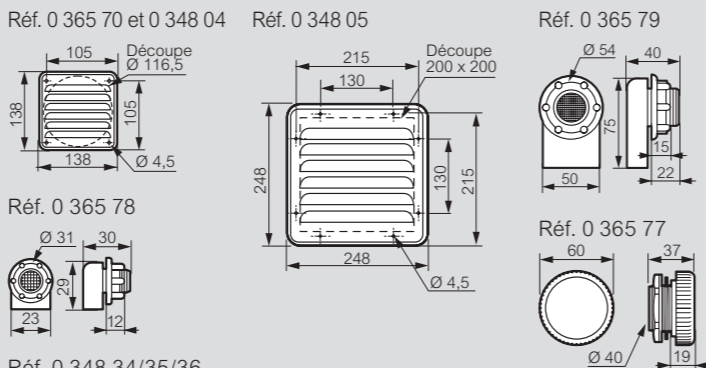

Réf. 0 348 34/35/36

Réf.	A	B	C	D	E
0 348 34	150	150	7	125	125
0 348 35	250	250	8	223	223
0 348 36	325	325	10	291	291

Chauffage et régulation

230 V - 50/60 Hz

Dimensions (mm)

Réf. 0 353 06/07/08/09

Réf.	Puissance	A	B	C
0 353 06	20 W	98	75	38
0 353 07	50 W	110	90	60
0 353 08	100 W	110	90	60
0 353 09	150 W	150	90	60



Calcul de gestion thermique Logiciel **XL Pro³ 6300** à télécharger sur legrand.fr

Réf. 0 353 10

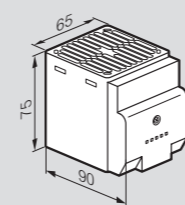

Réf. 0 353 12

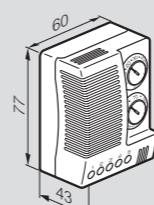

Réf. 0 348 06

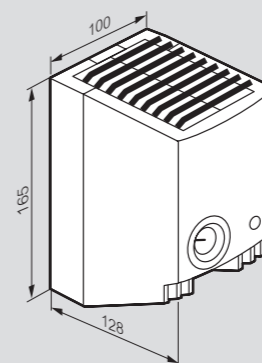

Réf. 0 348 47/48 et 0 353 11

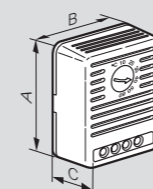

Réf.	A	B	C
0 348 47	67	51	34
0 348 48	67	51	34
0 353 11	64	43	34

Montage vertical et en bas de l'armoire

Circulation d'air :

- pour les réfs. 0 348 47/48 et 0 353 11/12 respecter un volume > 50 mm autour de l'appareil
- pour les réfs. 0 348 06 et 0 353 10 respecter un volume > 150 mm autour de l'appareil et au-delà pour les appareils sensibles
- ne pas couvrir

Schémas de câblage

Réf. 0 353 07/08/09

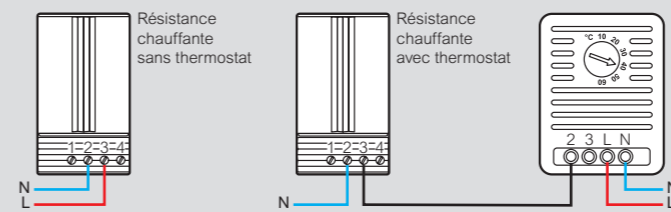

Réf. 0 353 06

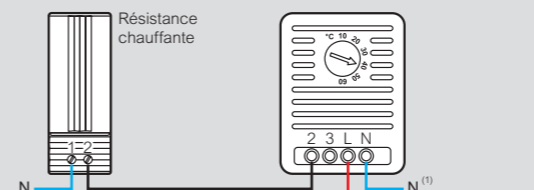

Réf. 0 353 10

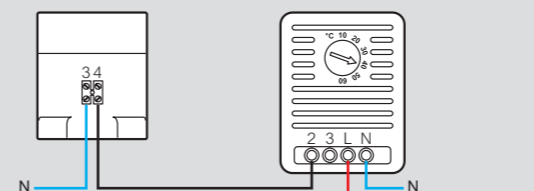

Ventilateur

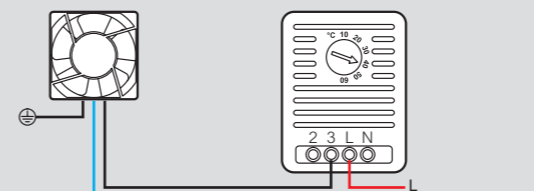

1 : branchement résistance accélératrice

Réf. 0 353 11

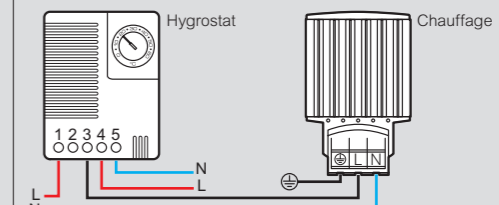

Réf. 0 353 12

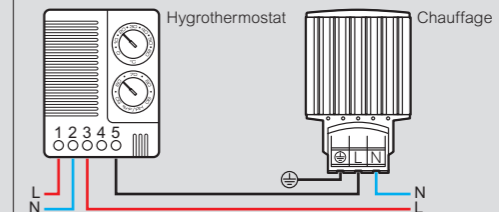

Climatiseurs

Dimensions et cotes de découpe (mm)

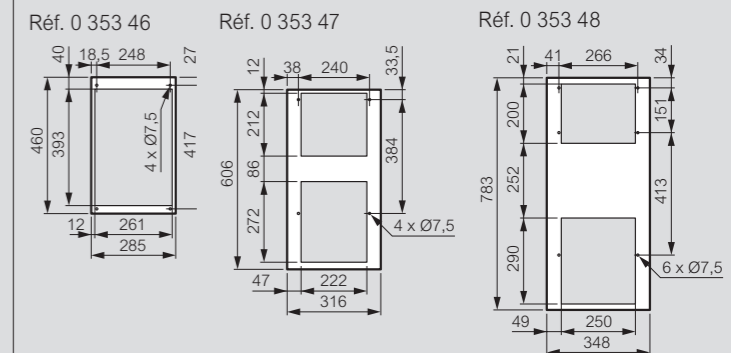

Réf. 0 353 49/50/51/54/55

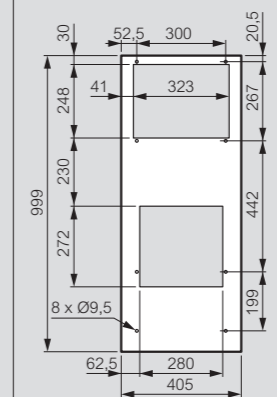

Réf. 0 353 53/56

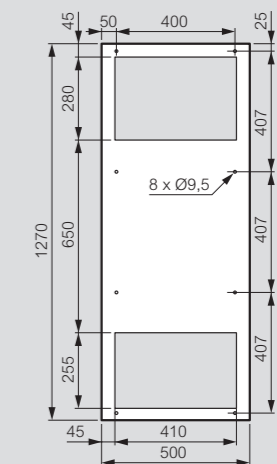

Réf. 0 353 58/59/60/63/64

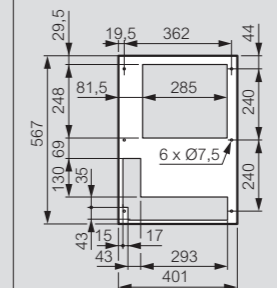

Réf. 0 353 62/65

