

Interrupteurs-sectionneurs rotatifs complets de 20 à 100 A

Dimensions (mm)

Blocs tripolaires nus de 20 à 100 A avec et sans couvre-bornes

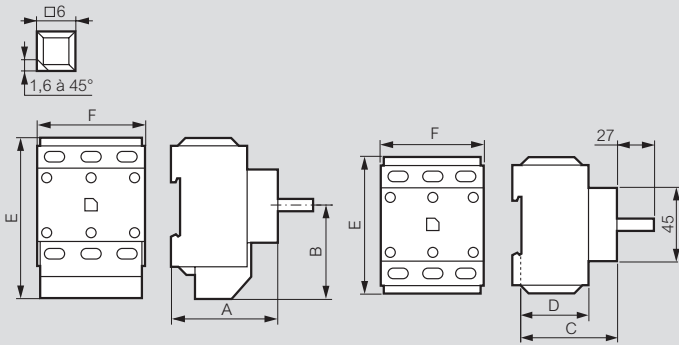

| Intensité (A) | A | B | C | D | | E | F |
|---------------|----|------|----|----------|---------|------|------|
| | | | | Encastré | Saillie | | |
| 20 32 | 55 | 52,3 | 50 | 36 | 31,5 | 75,4 | 44 |
| 50 63 | 65 | 57,9 | 60 | 50,3 | 42,2 | 85 | 53,6 |
| 80 100 | 75 | 63,7 | 70 | 63,8 | 52,6 | 93 | 71,8 |

Pôles additionnels de 20 à 100 A : neutre / phase / bloc de jonction

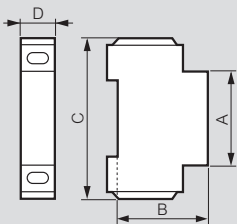

| Intensité (A) | A | B | C | D |
|---------------|----|------|------|------|
| 20 - 32 | 45 | 43,5 | 75,4 | 14,5 |
| 50 - 63 | 45 | 60 | 85 | 17,9 |
| 80 - 100 | 45 | 70 | 93 | 26,8 |

Contact auxiliaire OF

Réf. 0 227 00

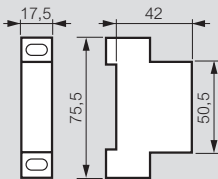

Contact auxiliaire de précoupe unipolaire

Réf. 0 222 25/26/27

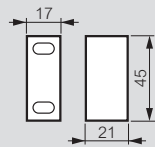

Manettes cadenassables

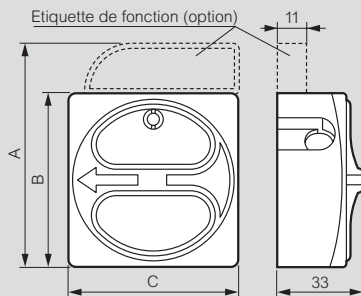

| Intensité (A) | Plastron | A | B | C |
|---------------|----------|-----|----|----|
| 20 à 63 | □ 66 | 86 | 66 | 66 |
| 20 à 32 | ∅22 □ 66 | 86 | 66 | 66 |
| 80 et 100 | □ 86 | 106 | 86 | 86 |

Perçages

Perçage panneau pour fixation encastrée

| Epaisseur panneau 1 à 6 mm | Présentation cadenassable | Perçage fig. |
|----------------------------|---------------------------|--------------|
| | | |
| 20/32 A | | 1 |
| 50/63 A | □ 66 | 2 |
| 80/100 A | □ 86 | 2 |

Fig. 1

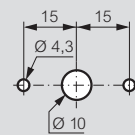
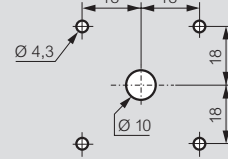
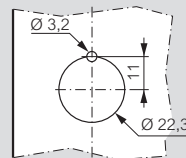

Fig. 2



Perçage panneau pour fixation centrale encastrée ∅22 mm



Dimensions

Appareil 20 à 32 A encastré ∅22 mm

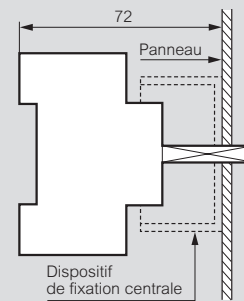

Kit pour commande rompage 20 à 100 A

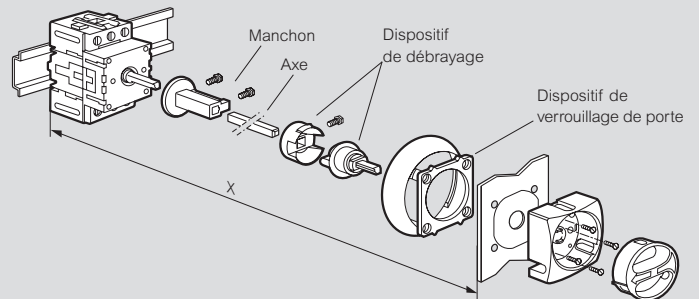

| X (mm) | Axe court | Axe long | Sans axe |
|------------|-----------|-----------|-----------|
| 20 - 32 A | 125 à 250 | 250 à 400 | 86 à 100 |
| 50 - 63 A | 135 à 260 | 260 à 410 | 96 à 110 |
| 80 - 100 A | 145 à 270 | 270 à 420 | 106 à 120 |