

Osmoz

auxiliaires de commande et de signalisation (suite)

Caractéristiques techniques

- Tenue climatique :
  - conforme à l'IEC 60068-2-3 (chaleur humide constante)
  - conforme à l'IEC 60068-2-30 (chaleur humide cyclique)
- Degré de protection IP 69 conforme à la norme IEC 60529
- Degré de protection IP 69 K<sup>(1)</sup> conforme à la norme ISO 20653 IP 69 (compatible IP 69 K<sup>(1)</sup>) pour les têtes standard sauf double touches et "super-affleurant"
- IP 66 pour les double touches et "super-affleurant"
- IP 67 pour les têtes capuchonnées
- IP 20 à l'arrière du panneau pour les blocs de contacts et les voyants monocorps
- Nema 4x, 12 et 13 pour les têtes et les boîtes à boutons
- Protection contre les chocs mécaniques selon IEC 62262 : IK 05 : têtes lumineuses et non lumineuses
- IK 07 : boîtier vide
- Protection contre les chocs électriques : Classe II suivant IEC 60947-5-1
- Marquage des bornes conforme à la norme IEC 60947-1
- Couple de serrage : de l'écrou de tête : recommandé 3 N.m des bornes : maxi 1,2 N.m

Agréments cULus et Bureau Veritas

1 : dédié au matériel roulant

Blocs de contacts (blocs pour têtes non lumineuses)

- Tension assignée d'isolement : Degrés de pollution 3 - 690 V suivant IEC/EN 60947 pour blocs encastrés bornes à vis ou bornes ressort - 600 V AC suivant UL 508
- Contacts NF : A manœuvre positive d'ouverture suivant IEC/EN 60947-5-1
- Tension assignée de tenue aux chocs Uimp : 6 KV blocs de contacts
- Courant thermique conventionnel à l'air libre suivant IEC 60947-5-1 : AC : 10 A - DC : 2,5 A

Performances électriques :

- Courant alternatif Suivant IEC 60947-5-1 AC 15 - A 600
- Ue = 120 V, Ie = 6 A
- Ue = 240 V, Ie = 3 A
- Ue = 380 V, Ie = 1,9 A
- Ue = 480 V, Ie = 1,5 A
- Ue = 500 V, Ie = 1,4 A
- Ue = 600 V, Ie = 1,2 A

- Courant continu Suivant IEC 60947-5-1 DC 13 - Q 600
- Ue = 125 V, Ie = 0,55 A
- Ue = 250 V, Ie = 0,27 A
- Ue = 400 V, Ie = 0,15 A
- Ue = 500 V, Ie = 0,13 A
- Ue = 600 V, Ie = 0,1 A

Durabilité électrique :

- 1 million de cycles pour : - AC 15 - B 300
- Ue = 120 V, Ie = 3 A
- Ue = 240 V, Ie = 1,5 A
- DC 13 - R 300
- Ue = 125 V, Ie = 0,22 A
- Ue = 250 V, Ie = 0,1 A

- Courant d'emploi bas niveau Suivant IEC 60947-5-4 Blocs standard
- Ue = 24 V DC et Ie = 5 mA
- Taux de défaillance λ = 10<sup>-8</sup>
- Blocs bas niveau
- Ue = 5 V DC et Ie = 1 mA
- Taux de défaillance λ = 10<sup>-8</sup>

Capacité de raccordement :

- Fils rigide ou souple sans embout : 2 x 0,5 mm<sup>2</sup> à 2 x 2,5 mm<sup>2</sup>
- Fils rigide ou souple avec embout : 2 x 0,5 mm<sup>2</sup> à 2 x 1,5 mm<sup>2</sup>

Blocs LEDs et voyants LEDs (blocs pour têtes lumineuses)

- Tension assignée d'isolement : Degrés de pollution 3. 300 V suivant IEC 60947-5-1
- Tension assignée de tenue aux chocs Uimp : 4 KV selon IEC/EN 60947-5-1
- Tension d'emploi : 12 à 24 V AC/DC } ± 10 %
- 130 V AC
- 230 V AC
- Fréquence : 50 ou 60 Hz
- Durée de vie au nominal de la tension d'alimentation : Rouge et jaune : 100000 heures à 25 °C
- Autres couleurs : 50000 heures à 25 °C
- Consommation des blocs LED :

Tension (V)	24	48	130	230
Consommation (mA)	25 ± 20%	15 ± 5%	20 ± 10%	16 ± 30%

Voyants monocorps

- Tension d'emploi : 24 V~/= } ± 10 %
- 130 V~/=
- 230 V~/=
- Fréquence : 50 ou 60 Hz
- Durée de vie au nominal de la tension d'alimentation : Rouge : 100000 heures à 25 °C
- Autres couleurs : 50000 heures à 25 °C

Perçages, entraxes

Perçage standard (appareils équipés de borne à vis et ressort)  
Epaisseur admissible du panneau à percer : de 1 à 6 mm

	Cotes (mm)	
A	30	Avec ou sans étiquette (cas général)
	33	Pour capuchon silicone IP 67
	40	Avec étiquette large
	40	Pour coup de poing Ø40
	45	Pour bouton tournant à levier
B	38	Pour super affleurant
	50	Si étrier 5 postes
	45	Avec ou sans étiquette (cas général)
	54	Avec double touche
	77	Avec double touche + étiquette

Perçage pour utilisation de l'ergot de positionnement

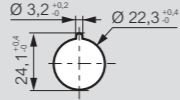

Perçage pour bouton super affleurant

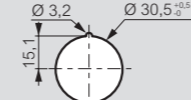

Dimensions (mm)

Têtes affleurantes

- A impulsion : Non lum. réf. 0 238 00/01/02/03/04/06/08/09/11/12/13 Lum. réf. 0 240 00/01/02/03/04
- "Pousser-pousser" Non lum. réf. 0 238 41/42/46 Lum. réf. 0 240 21/22

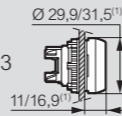

Têtes dépassantes

- A impulsion : Non lum. réf. 0 238 21/22/26 Lum. réf. 0 240 11/12
- "Pousser-pousser" Non lum. réf. 0 238 51/52 Lum. réf. 0 240 26/27

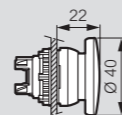
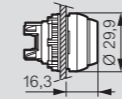

Coup de poing à impulsion

Non lum. réf. 0 238 34/35/36/37

Têtes double touches

- Affleurant / affleurant : Non lum. réf. 0 239 80 Lum. réf. 0 240 70/71

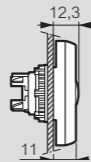

- Affleurant / dépassant : non lum. réf. 0 239 82 Lum. réf. 0 240 73/76

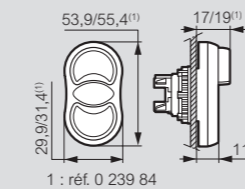

Têtes "super affleurant"

Non lum. réf. 0 238 14/15/16/18/19 Lum. réf. 0 240 08/09/40/49

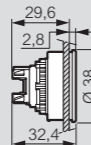

Boutons tournants à manette

Non lum. réf. : 0 239 02/03/04/05/06/07/08/09 0 239 13/15/18 0 239 21/22/23/24/26/27/28/29 Lum. réf. : 0 240 31/32/33/35/36/37 0 240/41/42/43 0 240 51/52/53/54/55/56/57/58/59



Boutons tournants à levier

Non lum. réf. : 0 239 30/31/32/34/35/40/41/42/43 Lum. réf. 0 240 60/61

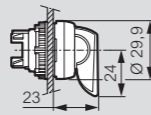

Boutons tournants à clé

Non lum. réf. : 0 239 50/51/52/53/54/55 Lum. réf. 0 239 60/61/62/63/64

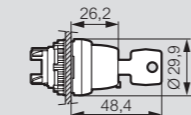

Coup de poing "pousser-tirer" à accrochage

Non lum. réf. 0 238 72/76 Lum. réf. 0 240 80

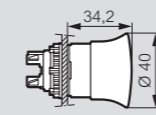

Coup de poing ISO 13850 "pousser-tirer" à accrochage

Non lum. réf. 0 238 74 Lum. réf. 0 240 82

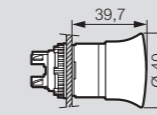

Coup de poing ISO 13850 Ø54 "pousser-tirer" à accrochage

Non lum. réf. 0 238 95

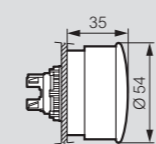

Coup de poing "pousser-tourner" à accrochage

Non lum. réf. 0 238 80/81 ØA = 32 mm réf. 0 238 82/83 ØA = 40 mm

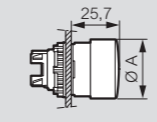

Coup de poing ISO 13850 "pousser-tourner" à accrochage

Non lum. réf. 0 238 85 Lum. réf. 0 240 91

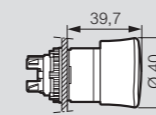

Coup de poing à clé

Non lum. réf. 0 238 91/92

Réf.	A (mm)	B (mm)
0 238 91	30,7	53,7
0 238 92	40,8	63,8

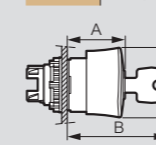

Manipulateurs

Réf. 0 239 90/91/92 /93/96/97/98/99

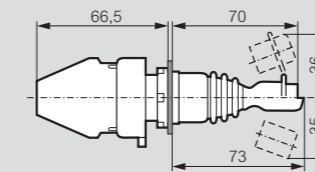

Bouton potentiométrique

Réf. 0 289 89

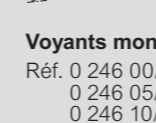

Bouton à armement mécanique (BAM)

Réf. 0 238 61/62/63/66

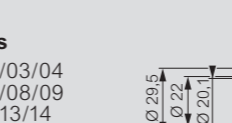

Voyants

Réf. 0 241 60/61/62/63/64

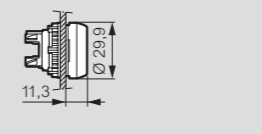

Voyants monoblocs

Réf. 0 246 00/01/02/03/04 0 246 05/06/07/08/09 0 246 10/11/12/13/14

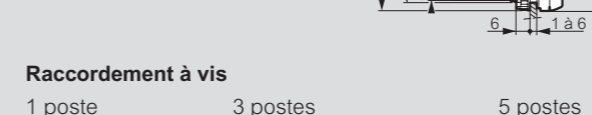

Raccordement à vis

1 poste 3 postes 5 postes

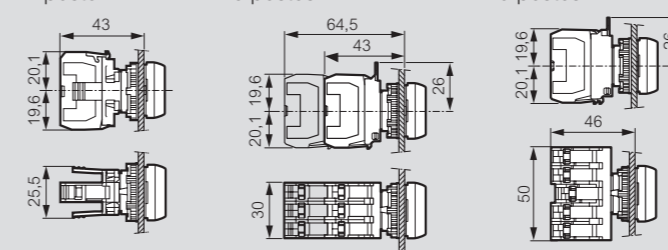

Il est possible d'avoir un étrier 3 postes sur 1 ou 2 niveaux

NO/NF 1 poste

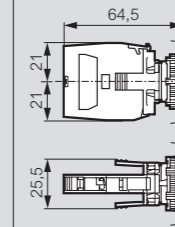

NO/NF 3 postes

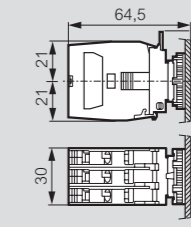

Raccordement par borne à ressort

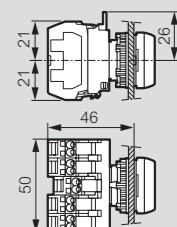
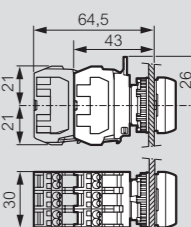
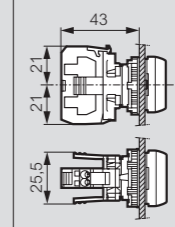

Il est possible d'avoir un étrier 3 postes sur 1 ou 2 niveaux

Cadres

Cadre rond petit modèle réf. 0 243 15

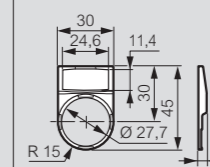

Cadre rond modèle large réf. 0 243 16

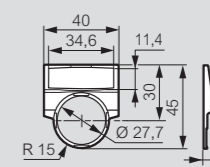

Cadre carré petit modèle réf. 0 243 18

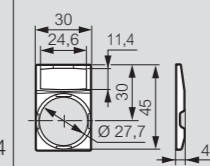

Cadre rond pour double touche réf. 0 243 19

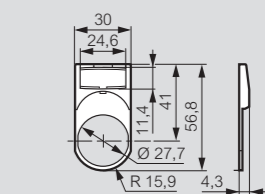

Boîtes à boutons

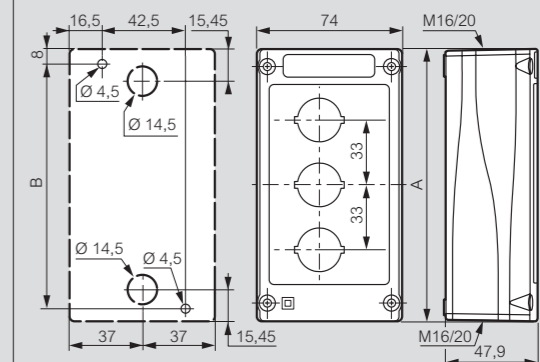

Dim. (mm)	Nombre de trous				
	1	2	3	4	5
A	74	107	140	173	206
B	59,5	92,5	125,5	158,5	191,5