

	100 - 240 V~
	50 / 60 Hz
	2 x 2,5 mm <sup>2</sup>
	-5°C / +45°C
	PIR
	300 lux
	15 mn
	45 m <sup>2</sup>

230 V~	2000 W	8,5 A	1000 VA	4,3 A	10 x (2x36 W)	4,3 A	500 VA	2,1 A	1000 VA	4,3 A	500 VA	2,1 A
110 V~	1000 W		500 VA		5 x (2x36 W)		250 VA		500 VA		250 VA	

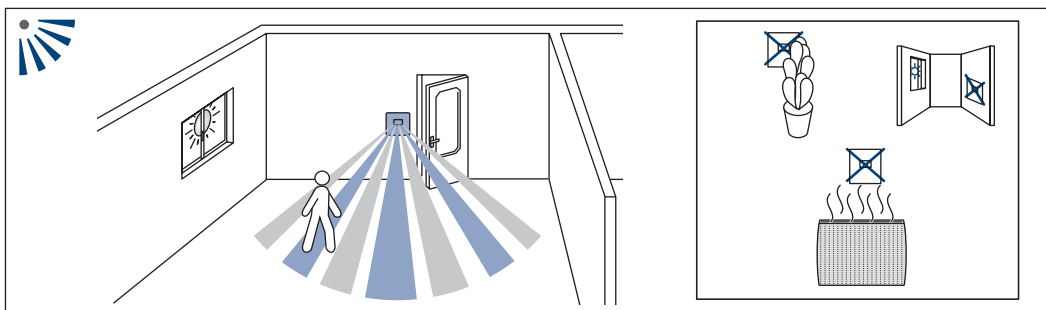

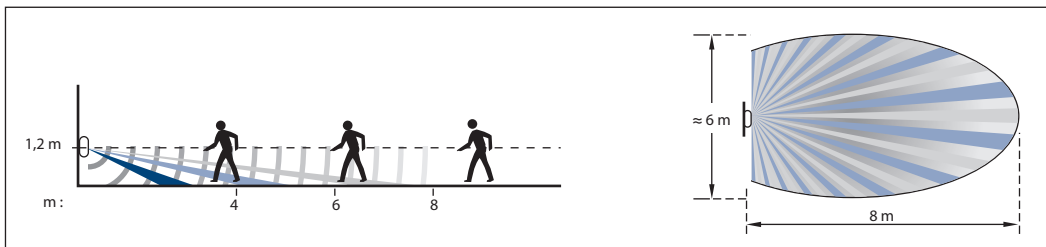
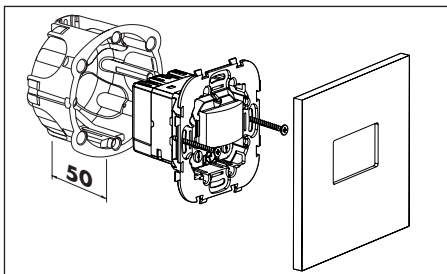
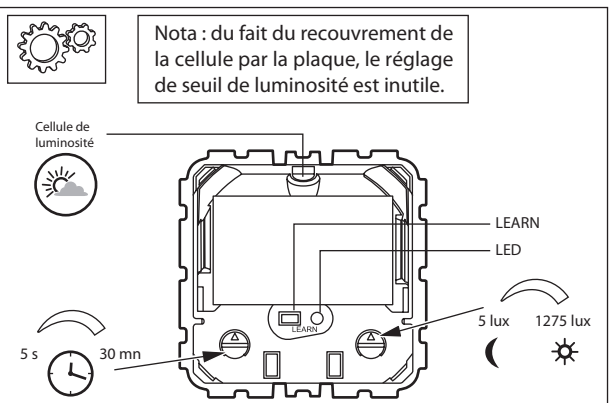
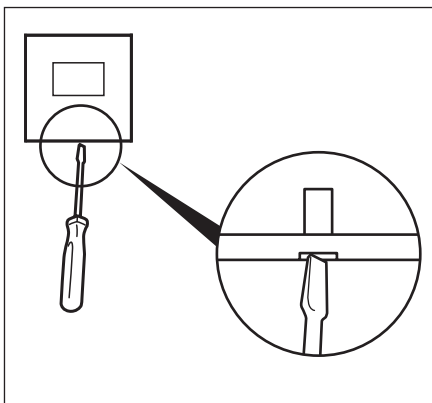
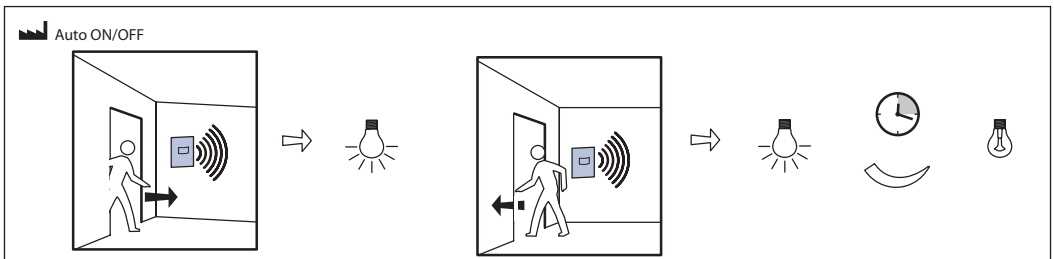
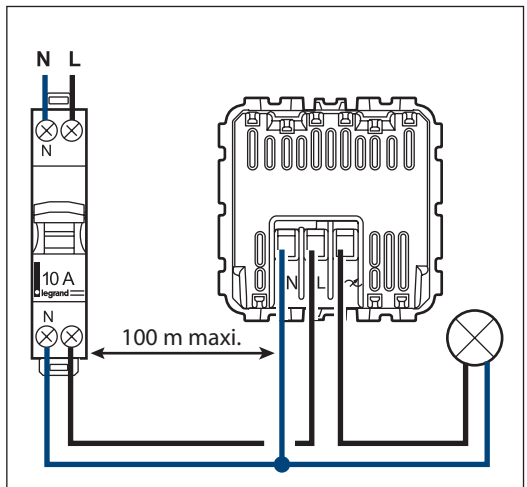
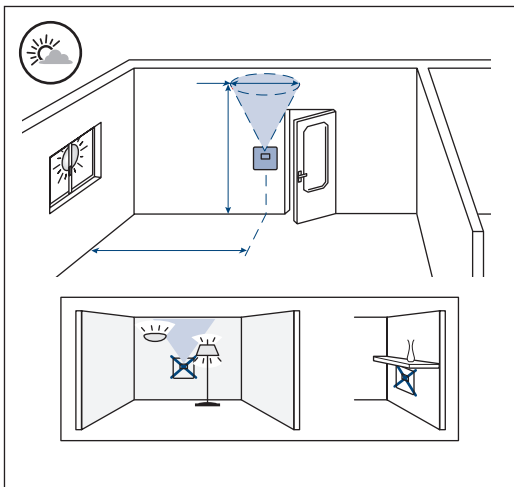

**Consignes de sécurité**

**⚠** Ce produit doit être installé conformément aux règles d'installation et de préférence par un électricien qualifié. Une installation et une utilisation incorrectes peuvent entraîner des risques de choc électrique ou d'incendie. Avant d'effectuer l'installation, lire la notice, tenir compte du lieu de montage spécifique au produit.

Ne pas ouvrir, démonter, altérer ou modifier l'appareil sauf mention particulière indiquée dans la notice. Tous les produits Arnould doivent exclusivement être ouverts et réparés par du personnel formé et habilité par Arnould. Toute ouverture ou réparation non autorisée annule l'intégralité des responsabilités, droits à remplacement et garanties.

Utiliser exclusivement les accessoires de la marque Arnould.